



BYGNINGSINSPEKTORATET

MØRDRUPVEJ 15, 3060 ESPERGÆRDE, TLF. (03) 23 28 00

23 JULI 1971

→ Arkitektkontoret  
Gefionsvej 2  
3000 Helsingør

Gebyr 4.602,87kr.

**BYGGETILLADELSE**

**Genpart.**

Dato 19.7.1971 journ. nr. 15986-1971

Idet der henvises til Deres ansøgning vedrørende bebyggelse på

matr. nr	1 ir Borupgård	beliggende	Poppelalle
ejer	A/S C. G. Jensen, Gl.Vartovvej 7, 2900 Hellerup		

meddeles herved tilladelse til udførelse af

27 stk. skråningshuse, 1½ etage (kælder incl. garage 69 m <sup>2</sup> )	pr.stk.	bruttoetage- areal m <sup>2</sup> 128
---	---------	--

./ jfr. vedlagte tegning.

Byggetilladelsen udgør ikke alene en tilladelse i forhold til byggelovgivningen, men også i forhold til byplanvedtægter og private byggeservitutter, for så vidt angår byrådets påtaleret, samt i forhold til vejlovgivningen, for så vidt angår private veje eller offentlige veje under bestyrelse af byrådet.

Byggetilladelsen er gyldig i et år fra dato.

Byggearbejdet må ikke påbegyndes, forinden meddelelse om påbegyndelse med mindst 8 dages varsel er givet til bygningsinspektoratet.

./ Anmeldelsesblanket vedlægges.

./ Når arbejdet er færdigt, skal dette meddeles bygningsinspektoratet på vedlagte blanket, og bygningen må ikke tages i brug, forinden bygningsattest foreligger.

Klagefristen for afgørelser i denne sag er 30 dage fra dato. Ankemyndigheden for Helsingør kommune er boligministeren.

Til byggetilladelsen er iøvrigt knyttet følgende betingelser:  
at denne tilladelse ikke gælder for spildevandsanlæg og drikkevandsforsyning. Tilladelse til at udføre disse anlæg skal indhentes på teknisk kontor, Espergærde, før arbejdet påbegyndes.

at fællesbrandvægge skal udføres i overensstemmelse med kravene i bygningsreglementet kap. 6.3.2. & 6.3.3.

/ H. Jørgensen.

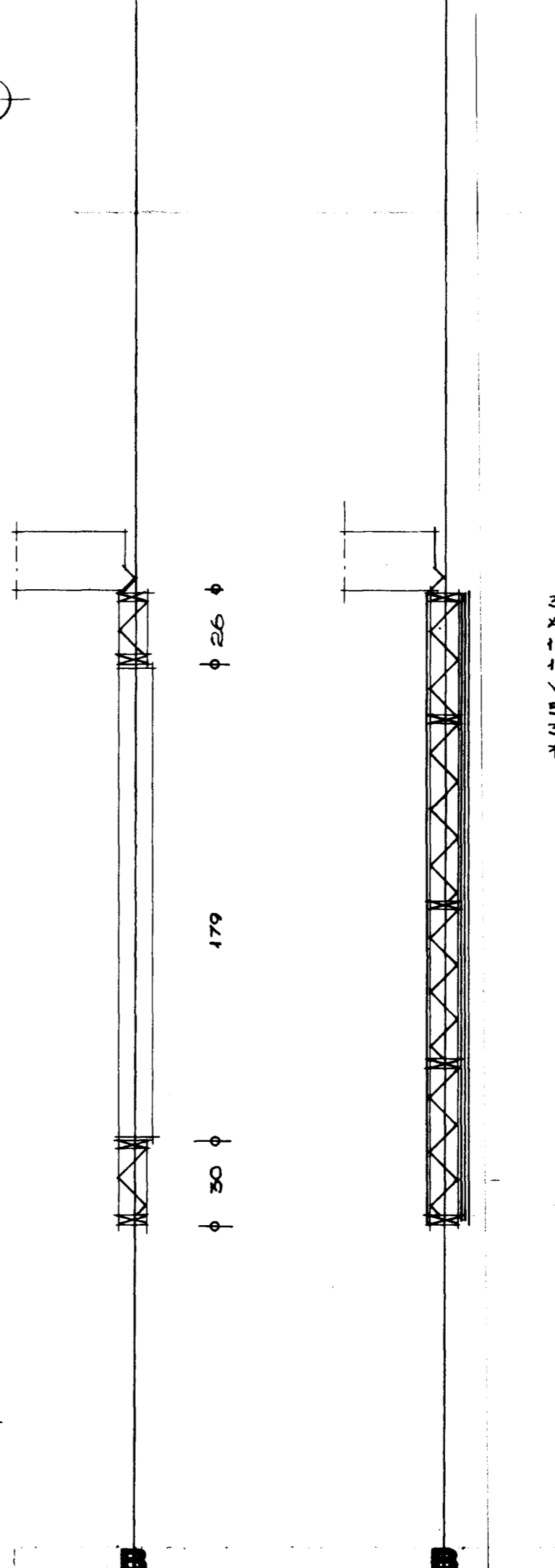
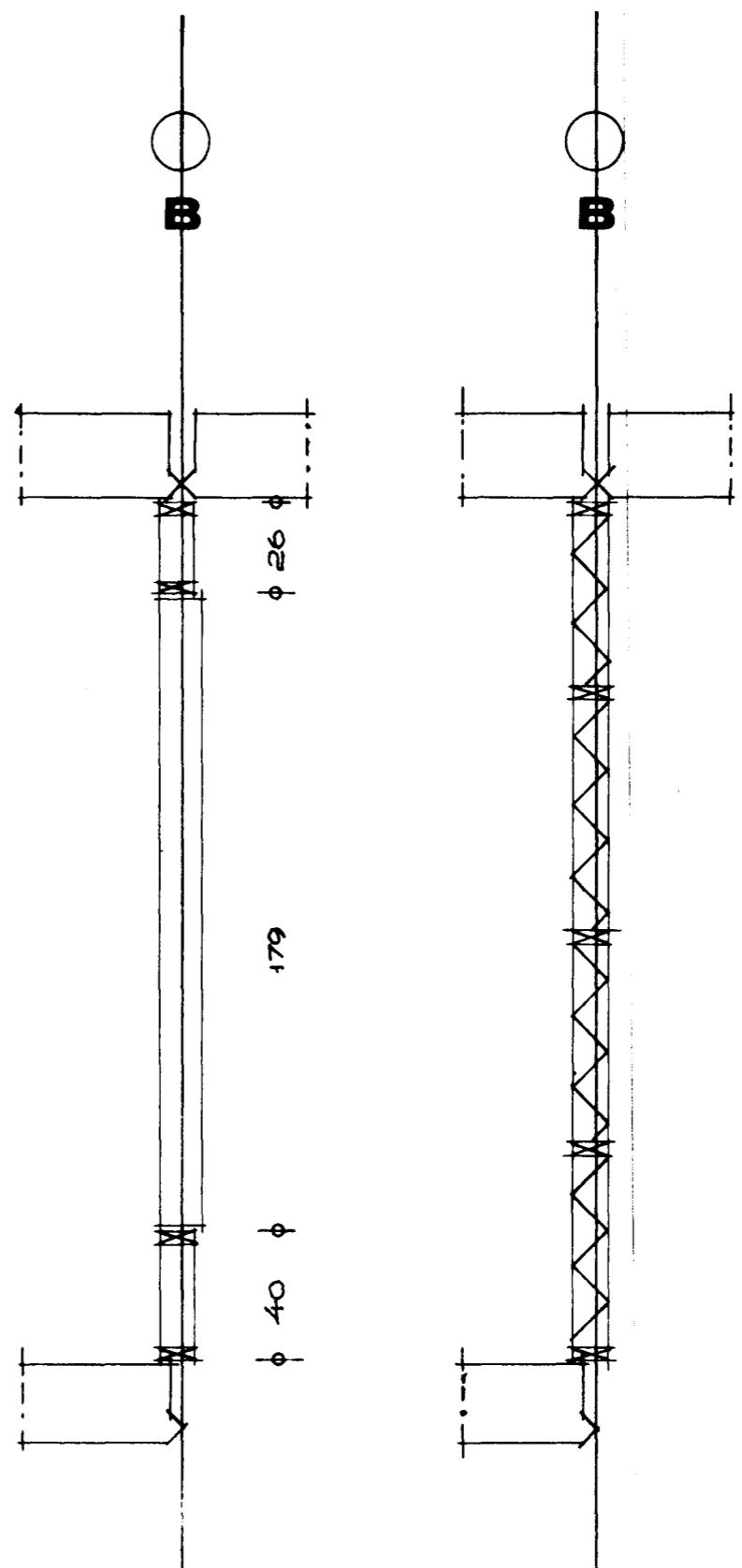
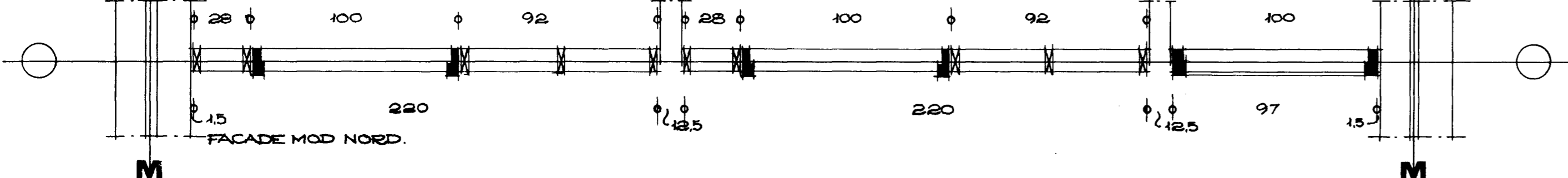
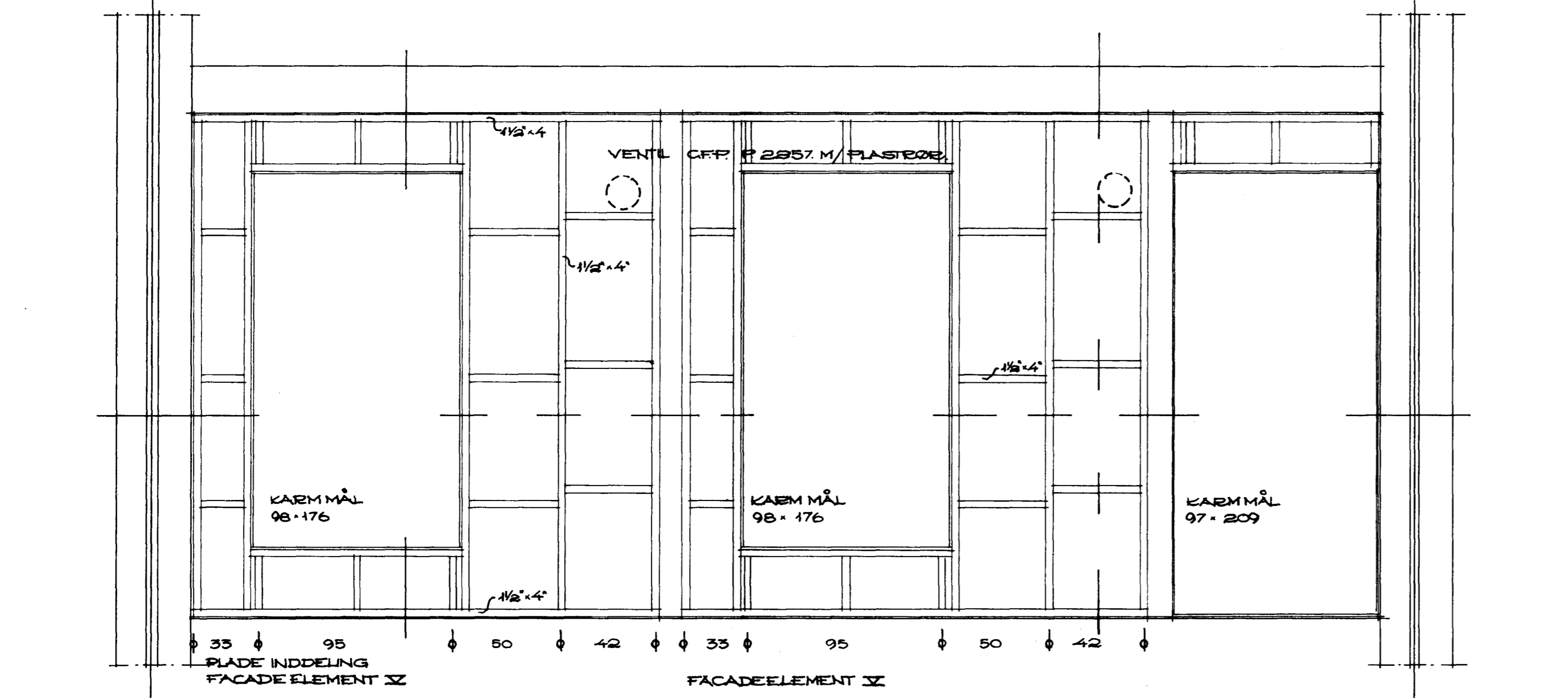
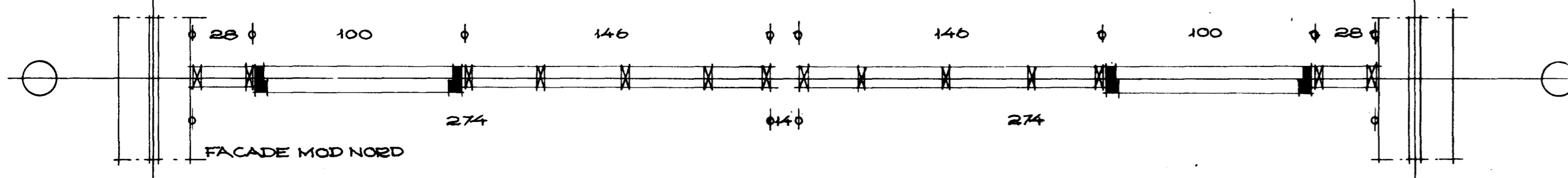
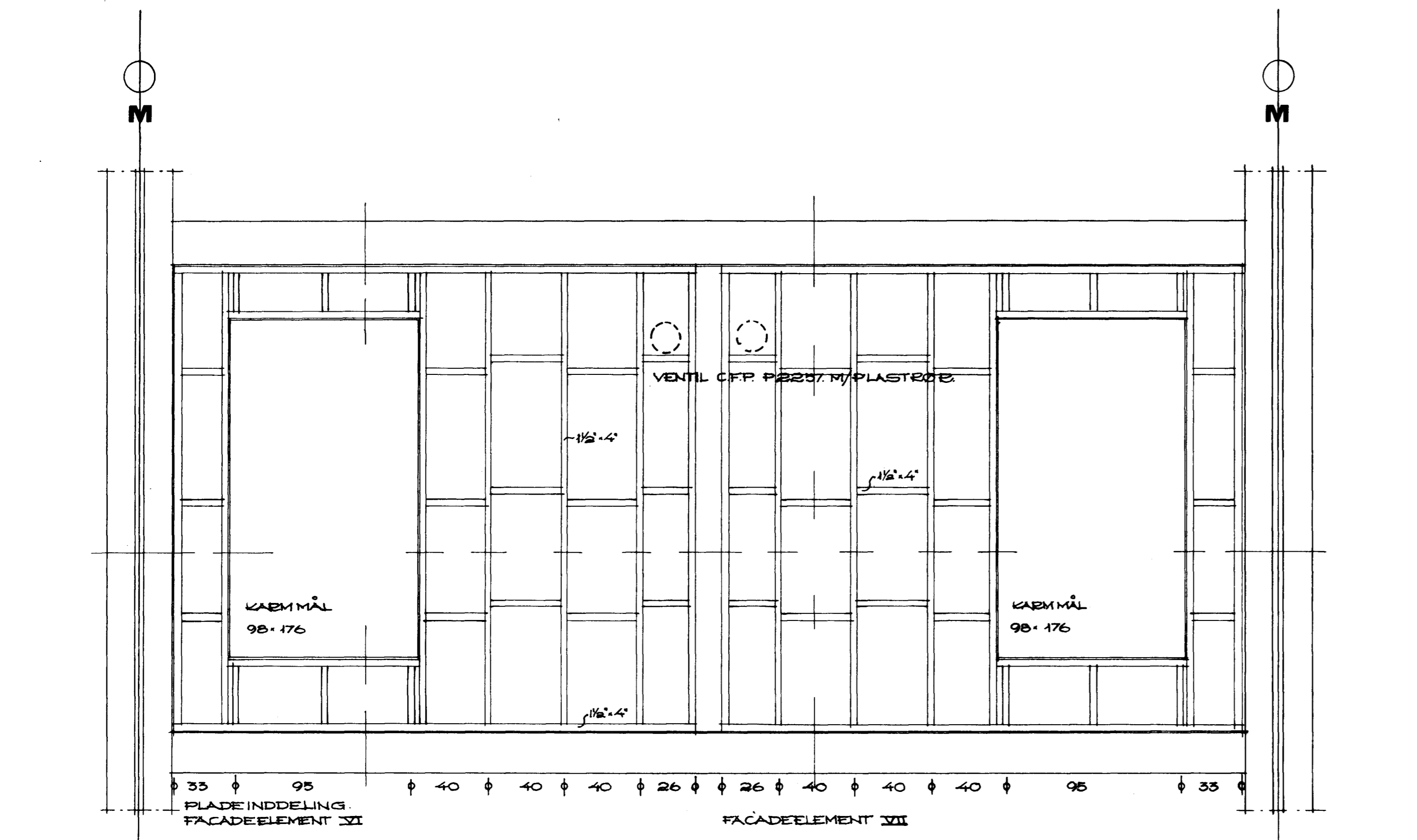

3/4" x 5" PROFIL BE.  
ALU-KRAFT  
1 1/2" x 4" TREKKELET  
100 MM ISOLERING  
VINDTÆT PÅP  
5MM VENTILATION  
3/4" x 4" AFSTANDSLISTER  
7" x 5" EU PL. PROFIL BE.

26 JUNI 1971

15986-1971  
19.7.71

FACADEELEMENT V	2 STK
VI	1 STK
VII	1 STK

BORUPGAARD  
BEKKEHUS, 2. ETAGE, D 11. 12. 13.  
FACADE-ELEMENTER

ARKITEKTER OLE GRENNES, GABOR KALI  
IB MØGELVANG OG NIELS BASSE D.A.L.

SAG NR.: 663503 TEGN. NR.: **A 409**  
SIGN.: E.E.-J S.F.B. NR.:  
DATO.: 26.01.71. MÅL: 1:20  
REV.: 03.03.71/05.03.71/13.04.71/

GEFIONSVEJ 2, 3000 HELSINGØR. (03) 216400

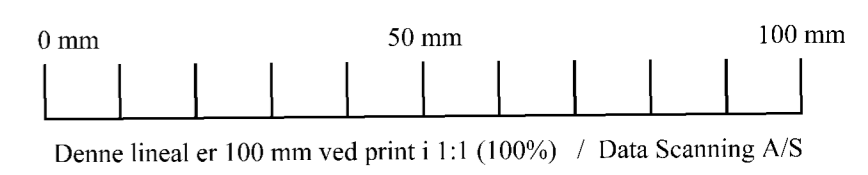

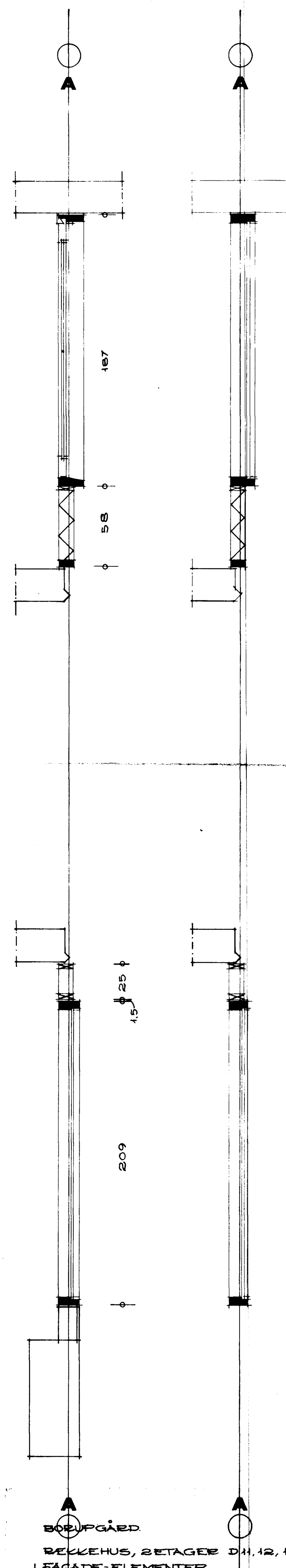
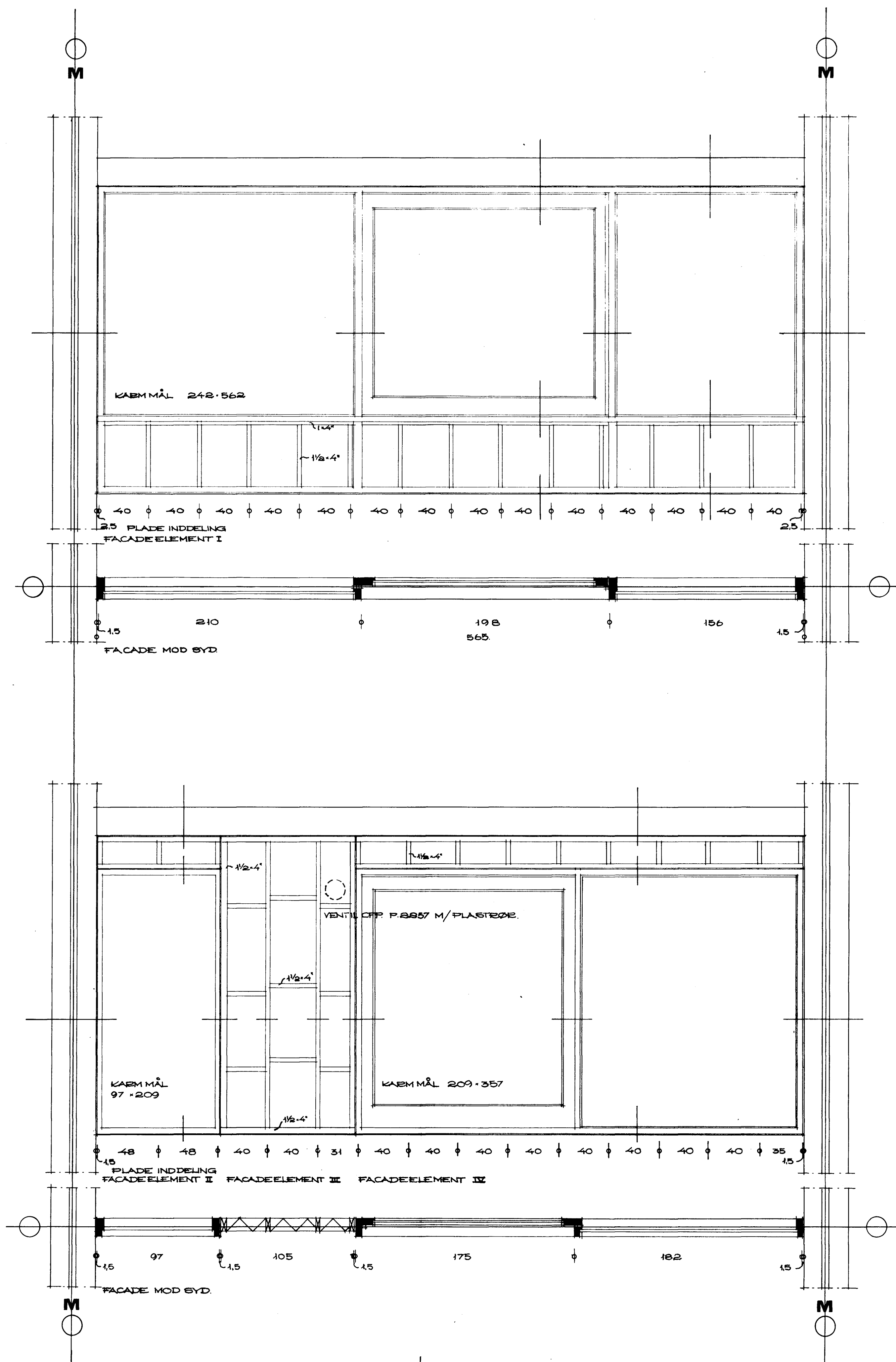

30 JUNI 1971

FACADEELEMENT I	1 STK
II	1 STK
III	1 STK
IV	1 STK

BORUPGÅRD  
 BELLEHUS, 2. ETAGE D 11, 12, 13  
 FACADE-ELEMENTER  
 ARKITEKTER OLE GRENNES, GABOR KALI  
 IB MØGELVANG OG NIELS BASSE D.A.L.

SAG NR.: 683503 TEGN. NR.: **A 408**  
 SIGN. : 52-J SFB NR. :  
 DATO : 25.01.71 MÅL : 1:20  
 REV. : 03.03.71/ 05.05.71/ 13.04.71.

GEFIONSVEJ 2, 3000 HELSINGØR . (03) 215400

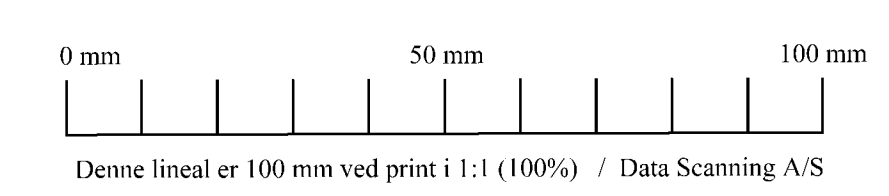

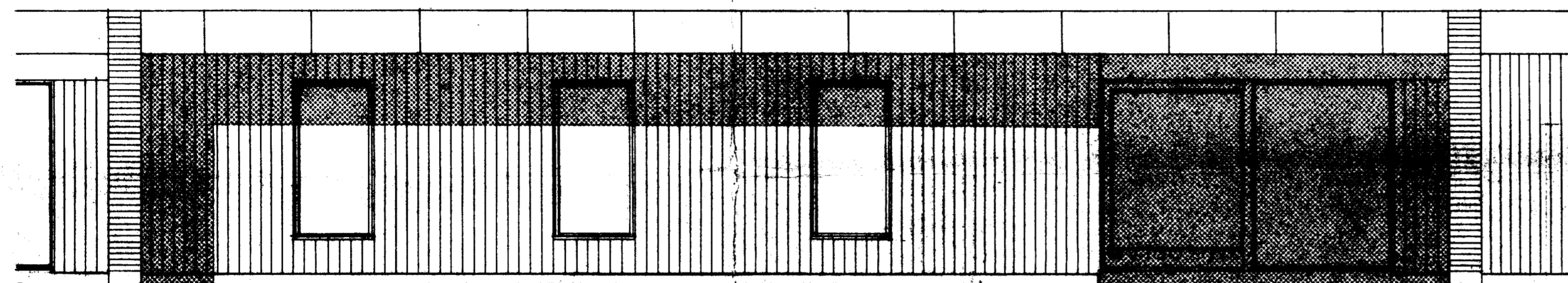

FACADE MOD SYD

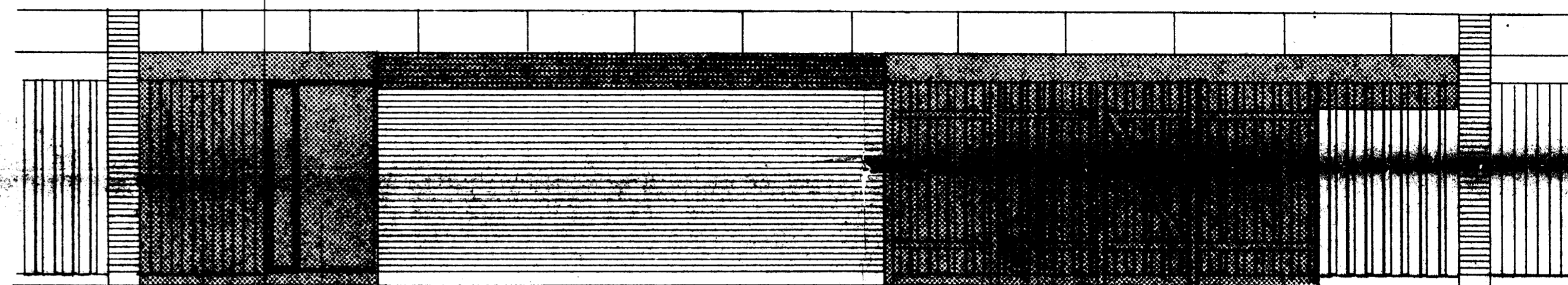

FACADE MOD NORD

23 FEB. 1971

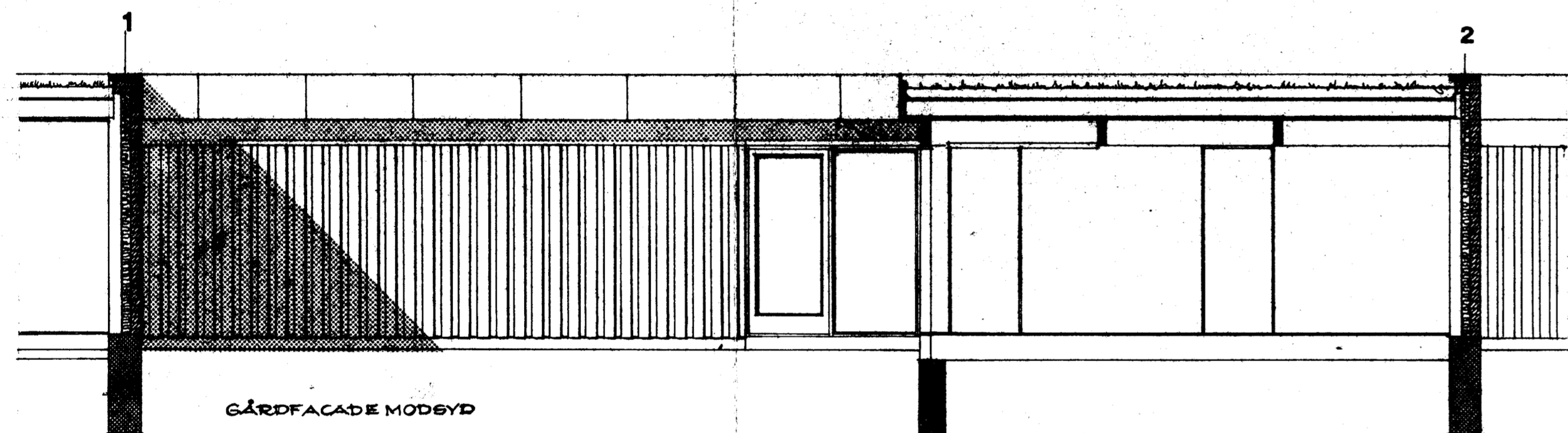

GÅRDFACADE MOD SYD

SNIT C-C

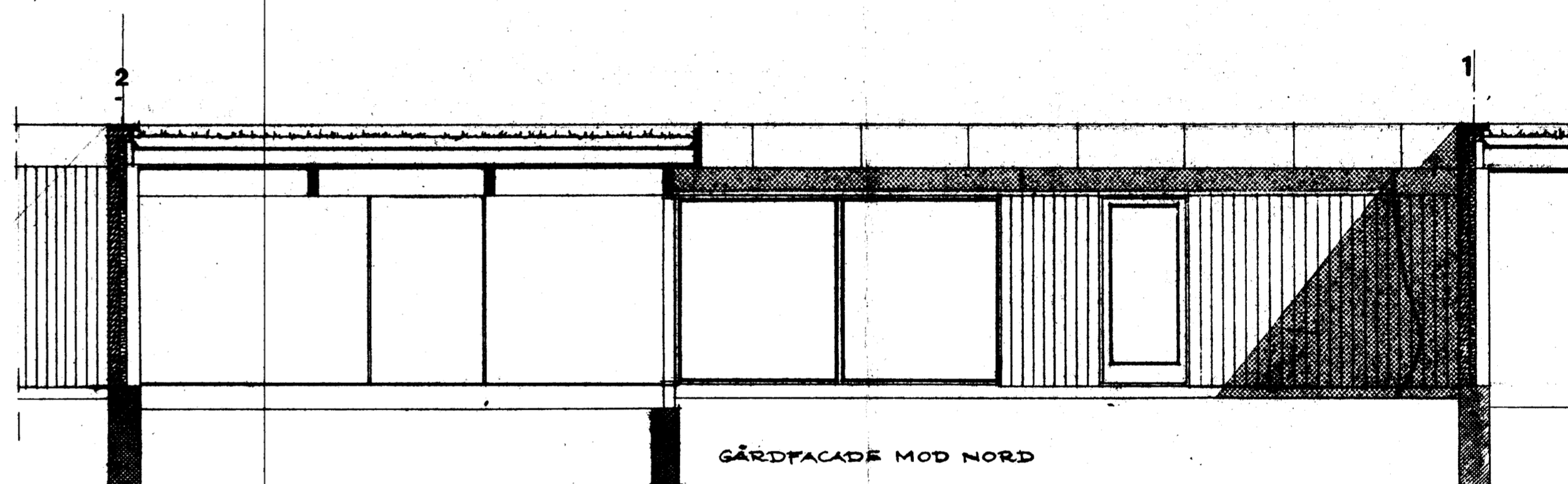

GÅRDFACADE MOD NORD

SNIT D-D

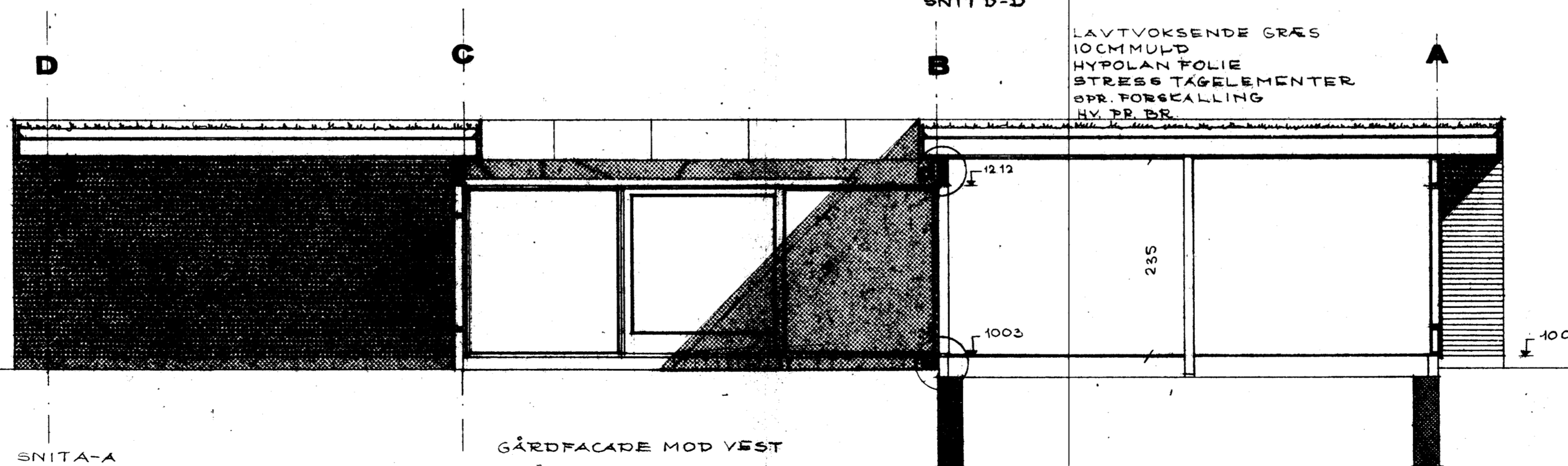

GÅRDFACADE MOD VEST

SNIT A-A

LAVTVOKSENDE GRÆS  
10CM MULD  
HYPOLAN FOLIE  
STRESSTÅGELEMENTER  
OPR. FORCALLING  
NY PP BR.

HELSINGØR KOMMUNE  
BYGNINGSINSPEKTORATET  
j. nr. 15986-1971  
Tegn. approberes som vist  
den 19.7.71  
bygningsinspektør

BORUPGÅRD  
GÅRDHUSE  
FACADER - SNIT  
SAG NR. 683503 TEKN. NR. A 202  
SIGN. E.P. STB NR. 1  
DATO 11-2-71 MÅL 1:50  
REV.  
ARKITEKTER OLE BRØNNES, SÅBØ KALT  
NORLEVANG OG NIELS BASSE D.A.L. BYGNINGSINSPEKTØR

LAVTYKSE ENDE GRÆS  
 10 CM MULD  
 HYPALON FOLIE  
 STRESS TAGELEMENTER  
 3/4 SPR. FORSK.  
 3/4 x 5 HV PROF. BR.  
 LIMTRÆ 11,4 x 30,8 CM

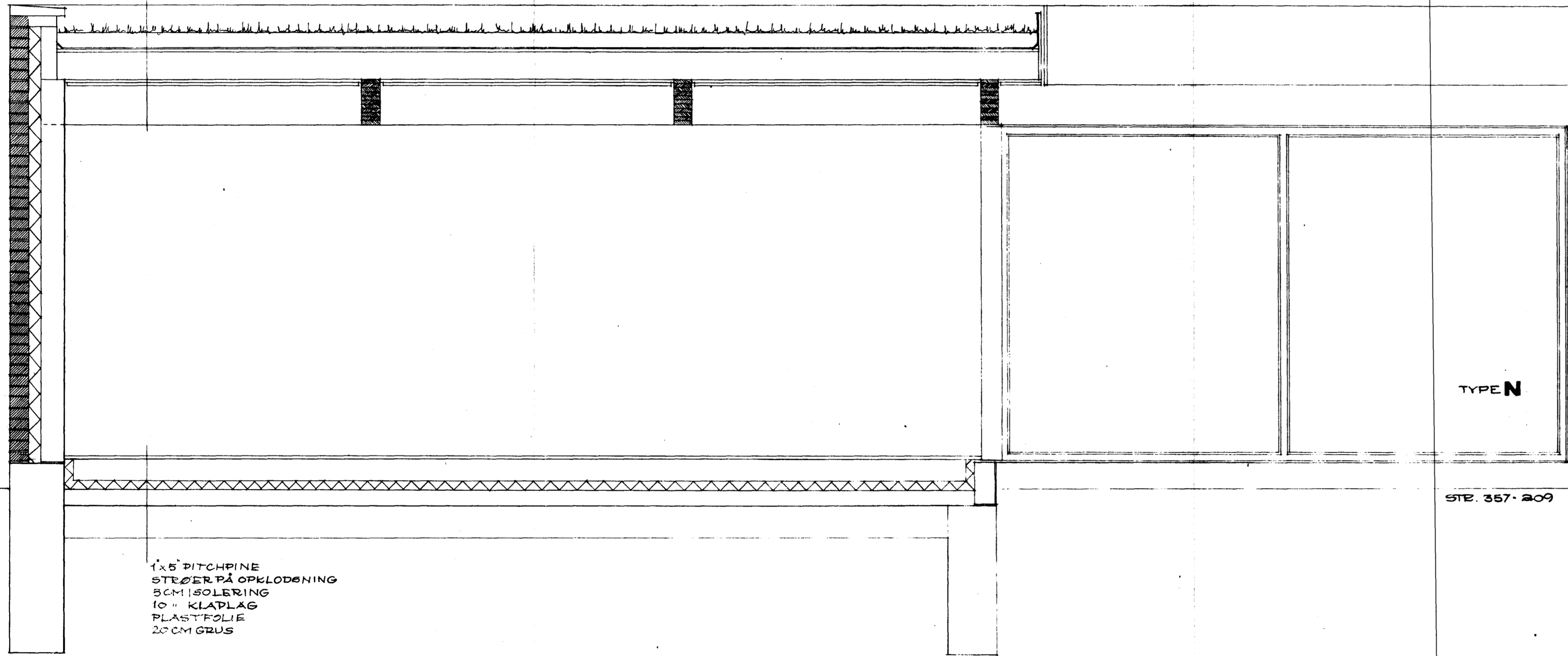

1 x 5 BITCHPINE  
 STØJER PÅ OPKLØBNING  
 5 CM ISOLERING  
 10 " KLADLAG  
 PLASTFOLIE  
 20 CM GRUS

SNIT D

STR. 357-209

STR. 98-209

STR. 128-237

TYPE N

TYPE H

TYPE M

OPSTALT AF HAVEDØR

OPSTALT AF HOVEDDØR

BORUPGÅRD  
 GÅRDHUS,  
 SNIT D.

ARKITEKTER OLE GRENNES . GABOR KALI  
 IB MØGELVANG OG NIELS BASSE D.A.L.

SAG NR.: 683503. TEGN. NR.: **A 214**  
 SIGN. : S.E.-J. SIF NR. :  
 DATO : 23.03.71 MÅL : 1:20  
 REV. :

GEFIONSVEJ 2, 3000 HELSINGØR . (03) 21540

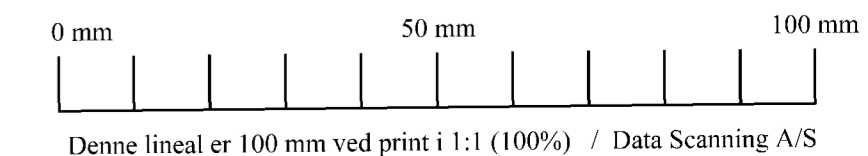

20 APR. 1971

HELSINGØR KOMMUNE  
 BYGNINGSINSPEKTORATET  
 j. nr. 15986-1971  
 Tegn. approberet som vist  
 den 19/7-71  
 bygningsspektør

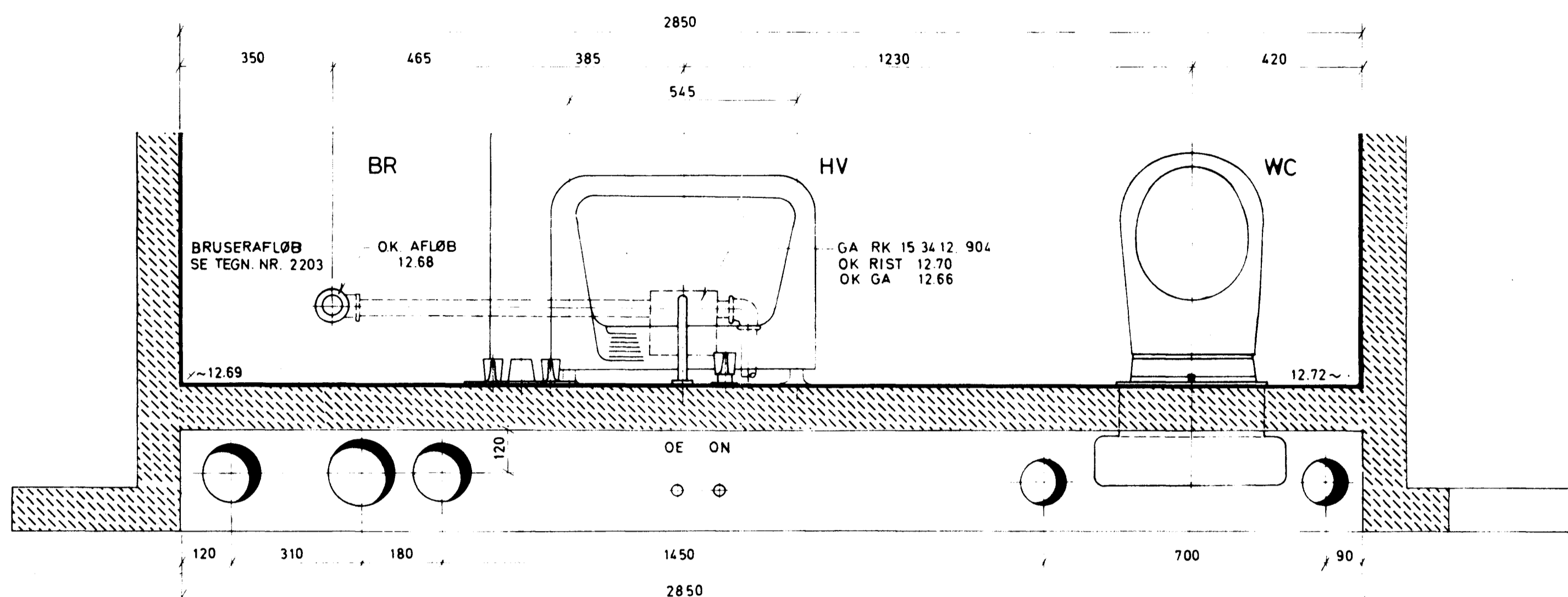

SNIT C-C,  
PLAN - OVERETAGE.

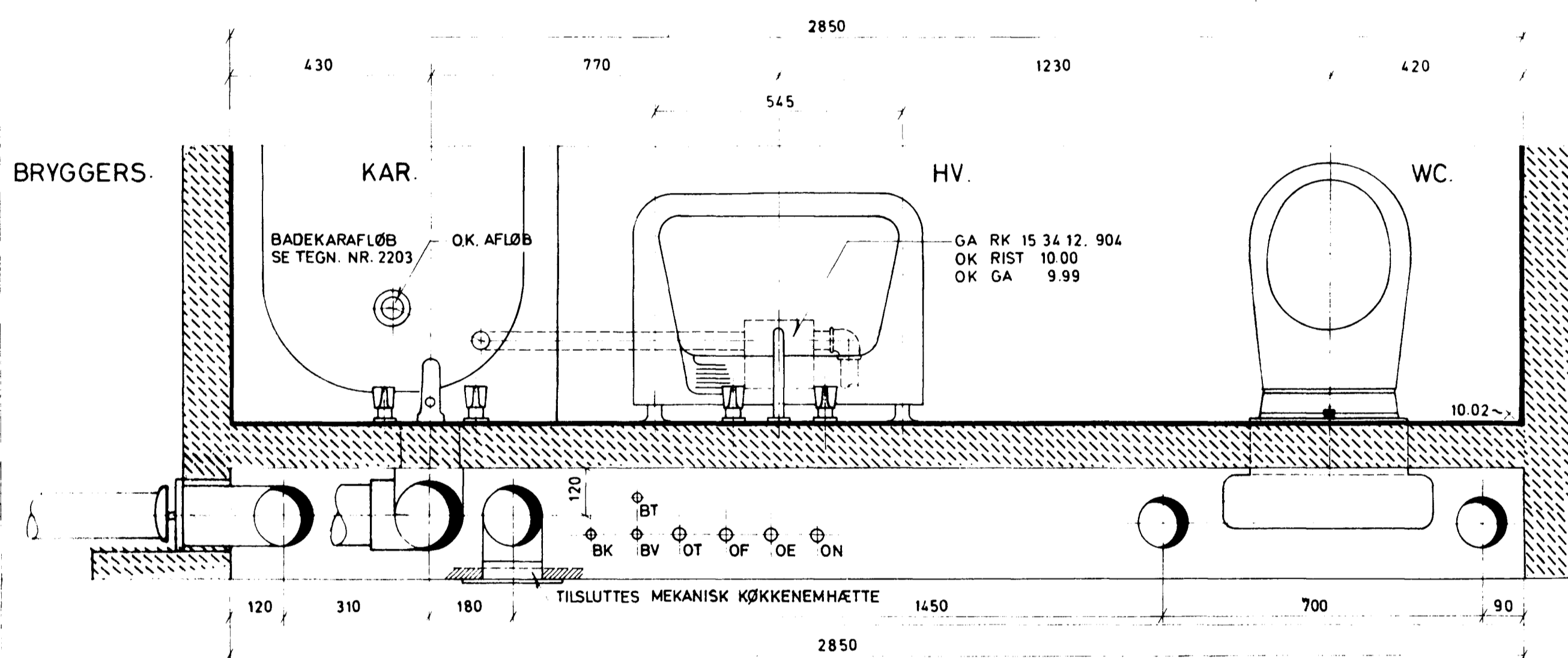

SNIT B-B,  
PLAN - MELLEMETAGE.

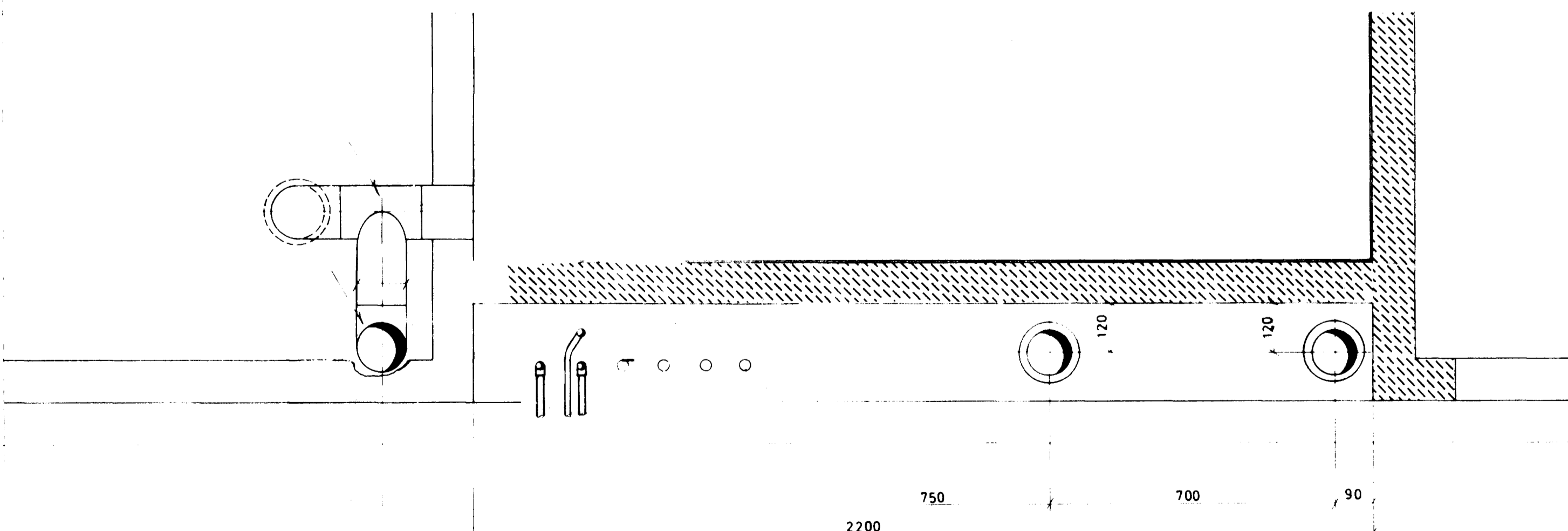

SNIT A-A,  
PLAN - UNDERETAGE.

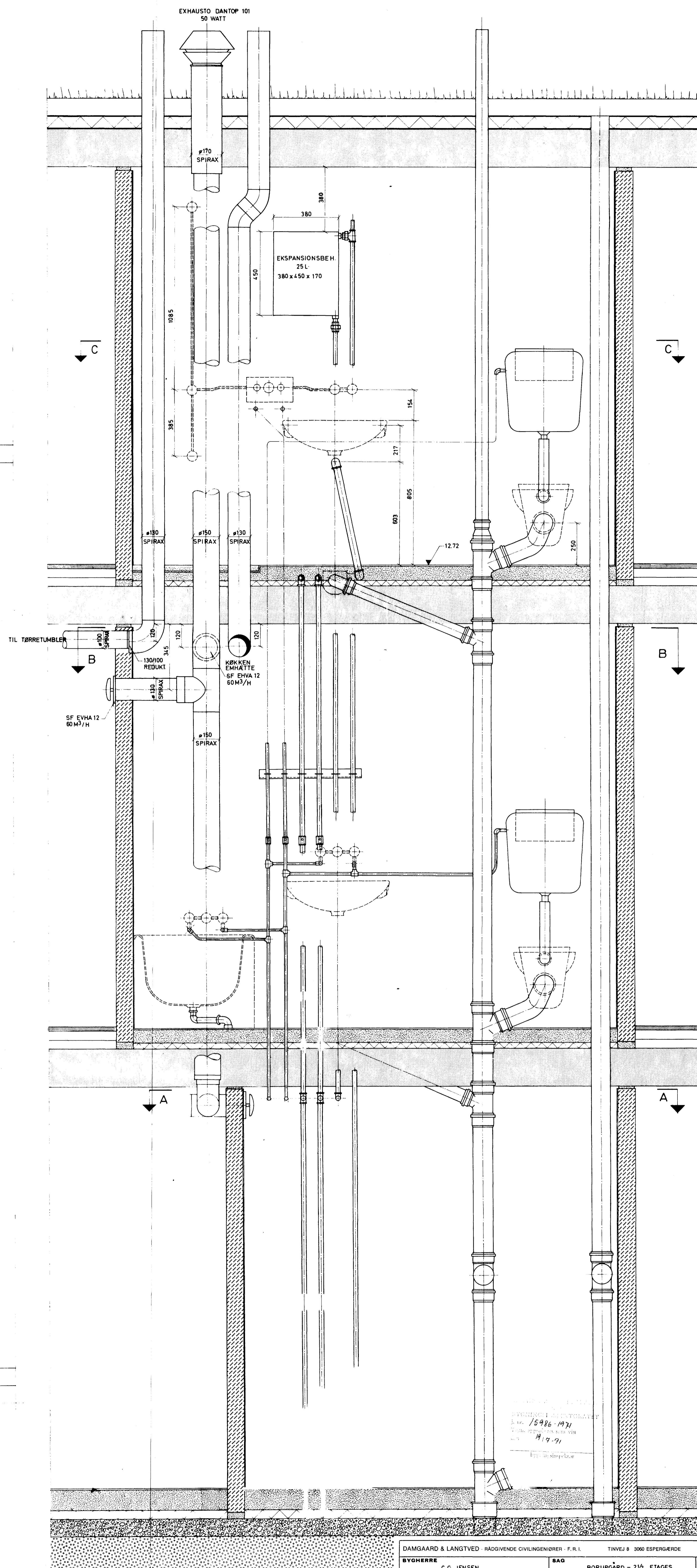

DAMGAARD & LANGTVED RÅDGIVENDE CIVILINGENIØRER F.R.I.		TINNEVJ 8 3000 ESPERGÅRDE	(03) 23 12 22
BYGHERRE	C.G. JENSEN	SAO	BORUPGÅRD - 2½ ETAGES
ARKITEKT	ARKITEKTKONTØRET - GEFJONSVEJ	MATR. NR.	69 23.01
EMNE	INSTALLATIONSVÆG PLAN OG OPSTALT.		1:10
KORREKT. 01	DATO 10.3.71	RET. NR.	5210
TEGNER 02		RET. DATO	
SOBK.			



*Jollen*

*Plagel*

400

500

HELSINGØR KOMMUNE  
BYGNINGSFORVALTET  
15.12.1971  
19.7.71

BORUPGÅRD, SYD  
1:200  
1. ETAPPE  
ARKITEKTER OLE GRØNNES, GABOR KALI  
18. MOGELVANG OG NIELS BASSÉ D.A.L.  
SAG NR. 6835 TEGN NR. A005  
SIGN. : B.S.71  
DATO : 1971  
REV. 10.2.71  
GEFIONSVEJ 2, 3000 HELSINGØR (Ø3) 2154 00



Jollen

Staget

HELSINGØR KOMMUNE  
 BYGNINGSFORVALTET  
 B-NR: 1792/1971  
 Tekn. Evt. og Ansvar  
 1972.2

SORUPGÅRD, SYD 200  
 1. ETAPPE  
 ARKITEKTER OLE GRØNNESS, GABOR KALI  
 OG MØGLVANG OG NIELS BASSÉ D.A.L.  
 SAG NR: 6835 TEGN. NR: A005  
 SIGN.  
 DATO: 8.2.71  
 REV: 10.2.71  
 GEFIONSVEJ 2, 3000 HELSINGØR (03) 21 54 00

0 mm 50 mm 100 mm  
 Denne linial er 100 mm ved print 1:1 (100%) / Data Scanning A5



1374

A

B

HELSINGØR KOMMUNE

BYGNINGSINSPEKTORATET  
j. nr. 15986-1971  
Tegn. approberes som vist  
den 19/7-71

bygningsinspektør

23 FEB. 1971

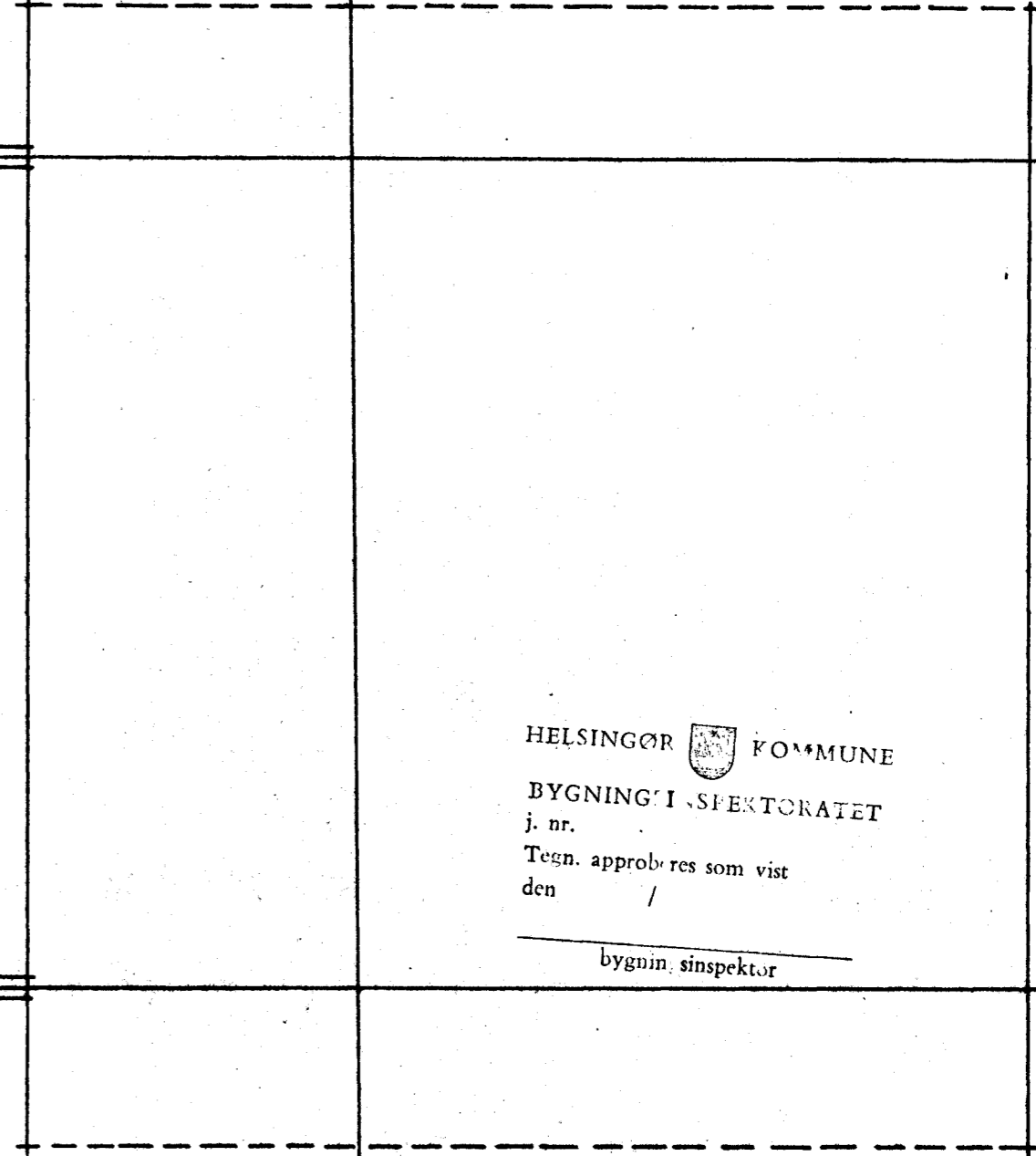
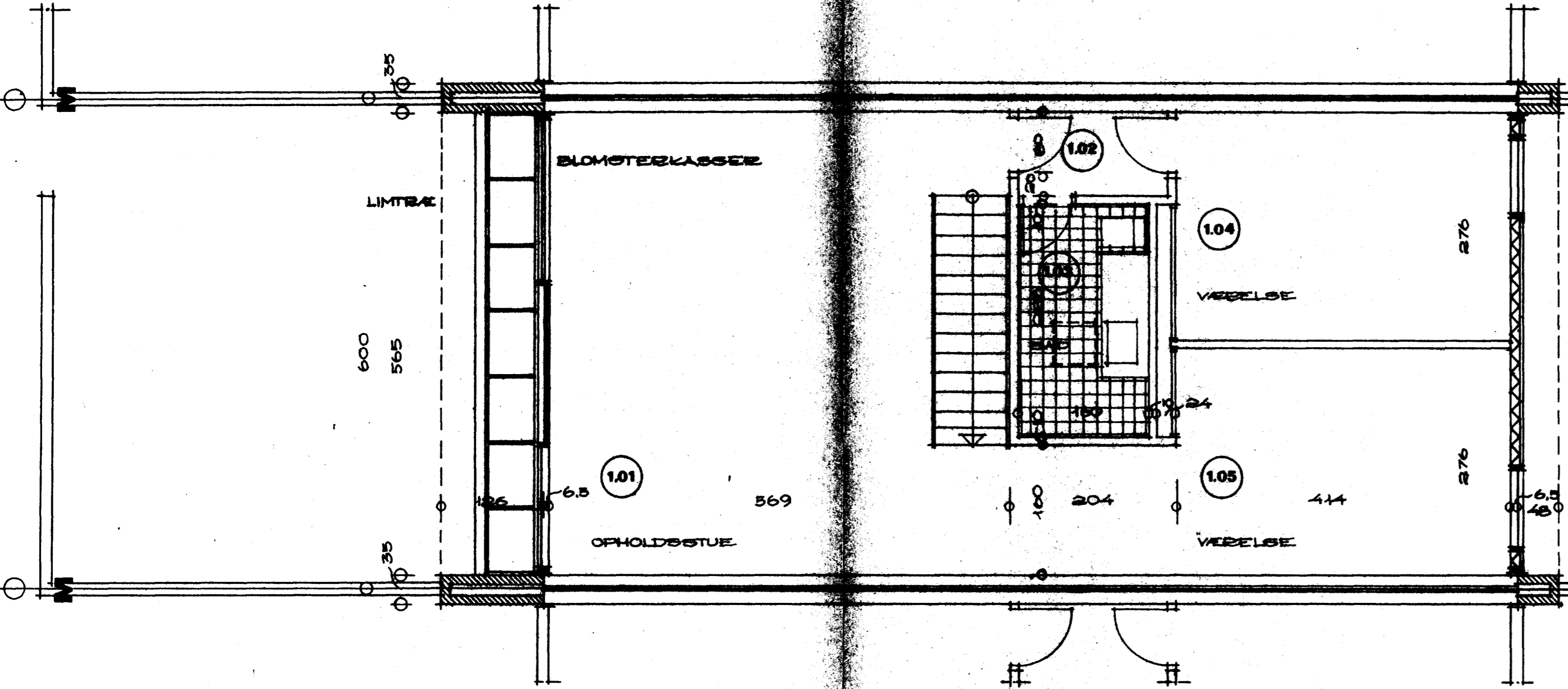

HELSINGØR KOMMUNE

BYGNINGSINSPEKTORATET  
j. nr. /  
Tegn. approberes som vist  
den /

bygningsinspektør

BOBUPGAARD  
BØKKELUND 2 ETAGE, 241, 48, 25  
PLAN 1:50, OVERSIGT

SAG NR. 68500 TEGN. NR. 440  
SIGN. S. S. J. DT. NR.  
DATO 19.7.71  
REV. 19.7.71

ARKITERER S. S. JENSEN, BANGS BANG  
13 HØRSHØJ, 27

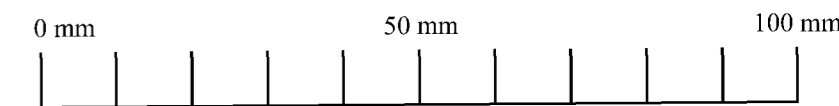

Denne lineal er 100 mm ved print i 1:1 (100%) / Data Scanning A/S

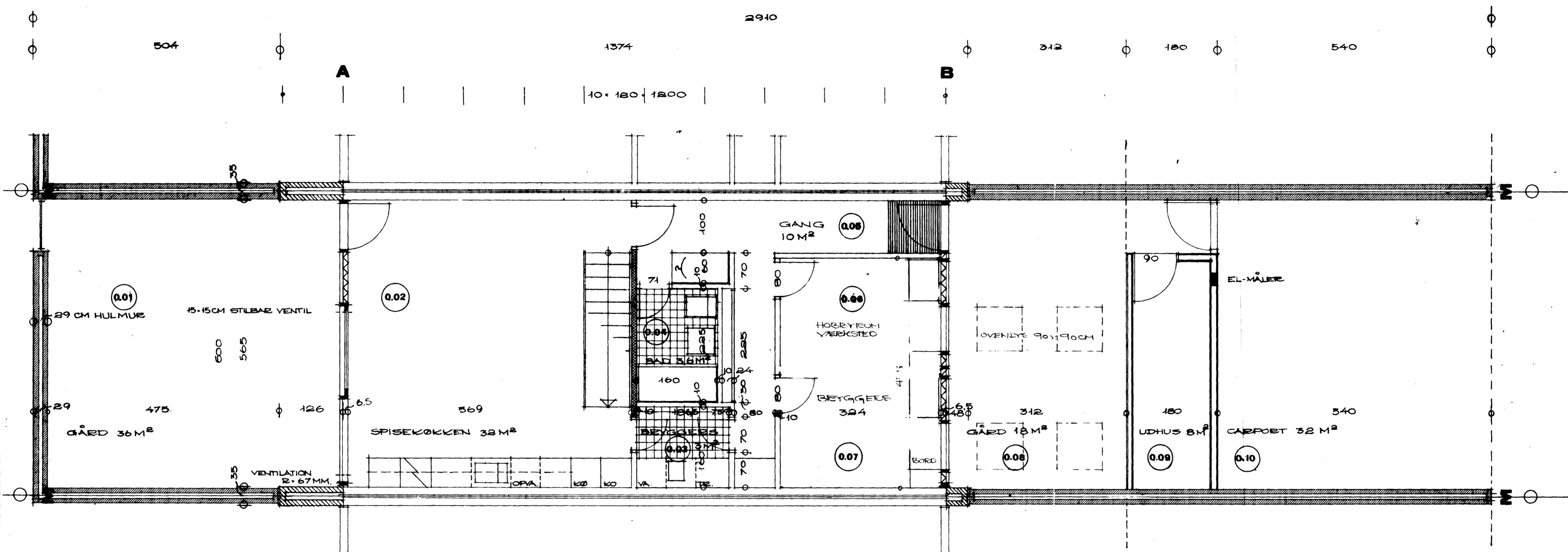

OVERDEJNING AF GÅRD, HUS NIS.  
 BORUPGÅRD  
 PLAN 1:100, UNDERKÆDE  
 ARKITEKTEN ELEGANTNESS, BORUPGÅRD  
 15. NOVEMBER 2015  
 SAG NR. 68809 TERN, 15. NOVEMBER 2015  
 DATED: 2.1.17  
 REV. 15.11.15  
 BERINGSVÆRKTÆK

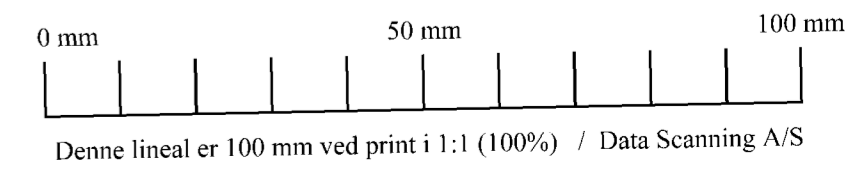

23 FEB. 1971



HELSINGØR KOMMUNE  
 BYGNINGSINSPEKTORATET  
 j. nr. 15386 - 1971  
 Tegnet approberet som vist  
 den 19/2-71  
 bygningsinspektør

BORUPGÅRD - 840  
 1. ETAPPE  
 FACADE MOD VEJ VEST  
 MÅL 1:200

SAG NR. 6835    TEKN. NR. A007  
 DATO: 9.2.71  
 REV.:

ARKITEKTER OLE GRØNNES TORGER RASMUSSEN  
 18 ARBEJDSVEJ 20 C 11118 ÅRHUS

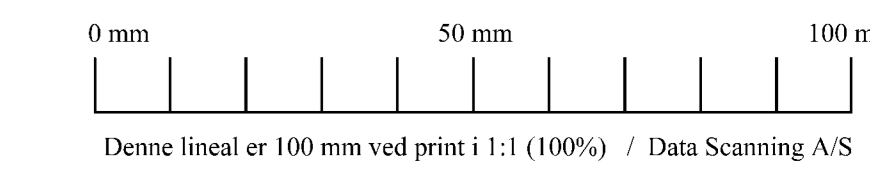

10 JUNI 1971

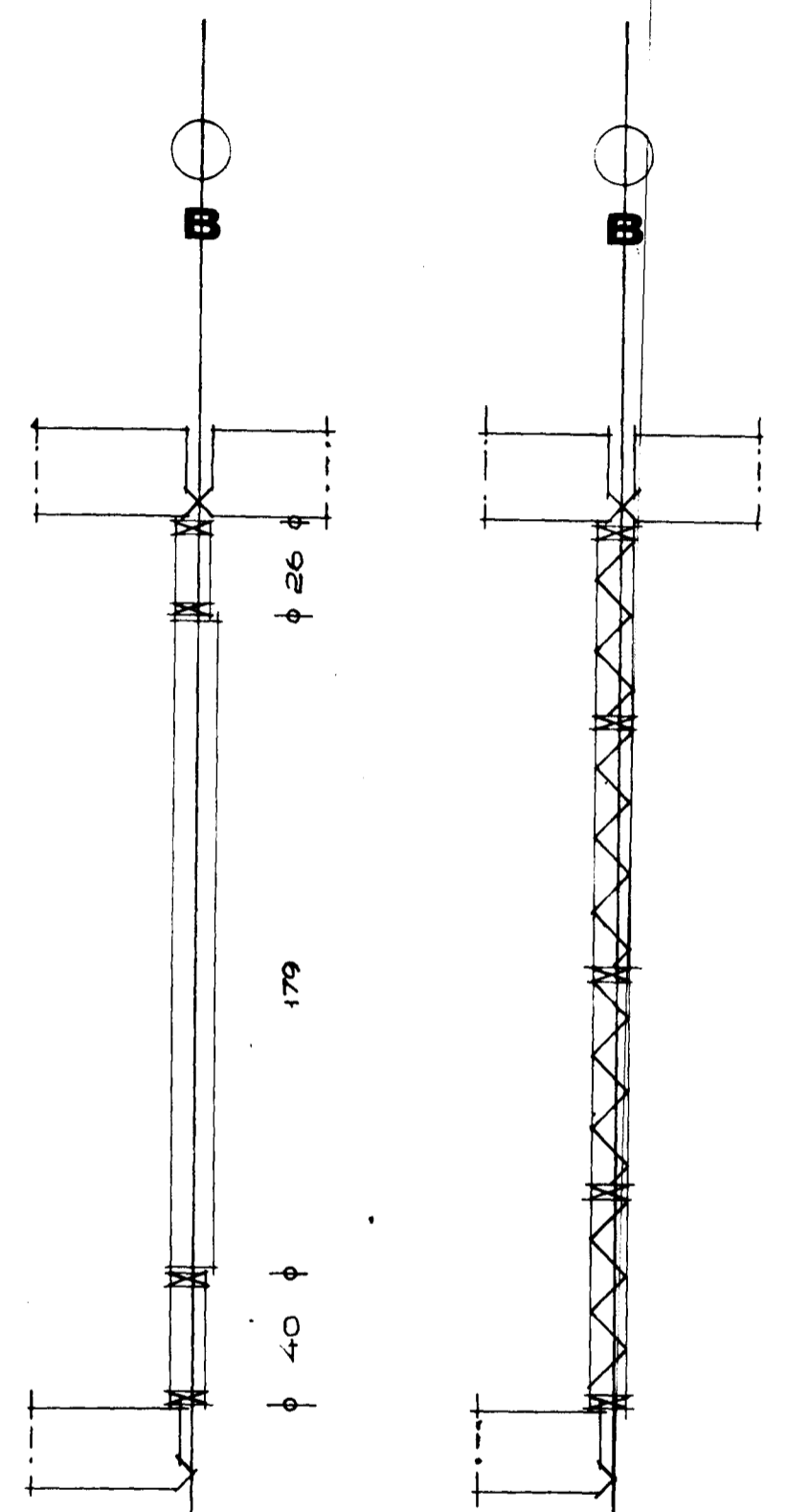
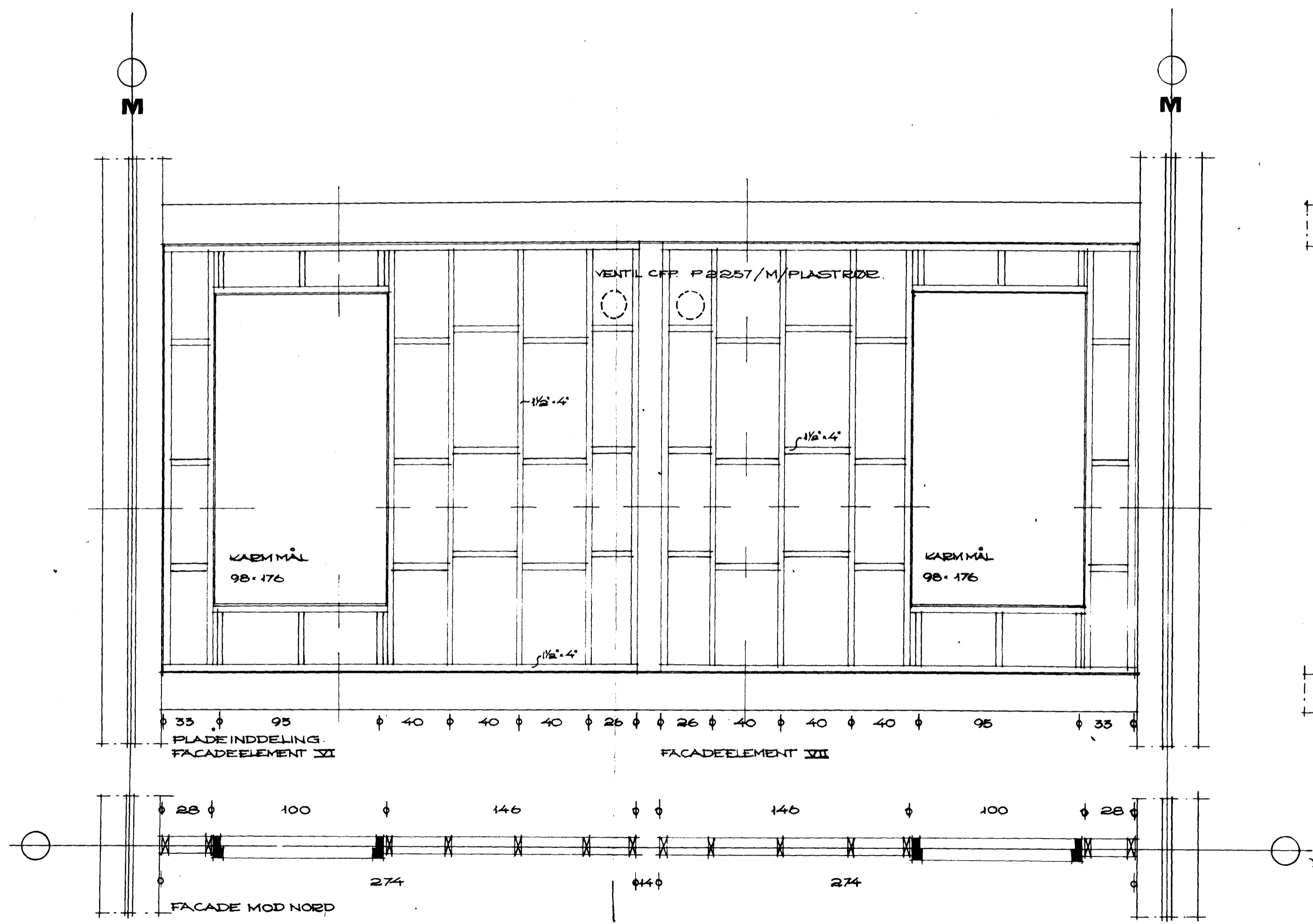

BORUPGÅRD  
 BÆKKEHUS, 2 1/2 BETAGE  
 FACADE-ELEMENTER  
 ARKITEKTER OLE GRENNES . GABOR KALI  
 IB MØGELVANG OG NIELS BASSE D.A.L.

SAG NR.: 683503 TEGN. NR.: **A 510**  
 SIGN. : S.E.-J. S.F.B. NR. :  
 DATO : 26.01.71 MÅL : 1:20  
 REV. : 03.03.71/08.03.71/13.04.71.

GEFIONSVEJ 2, 3000 HELSINGØR . (03) 215400

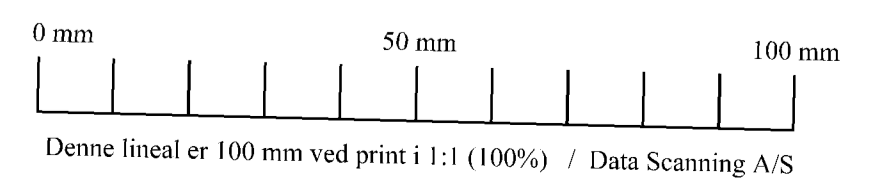

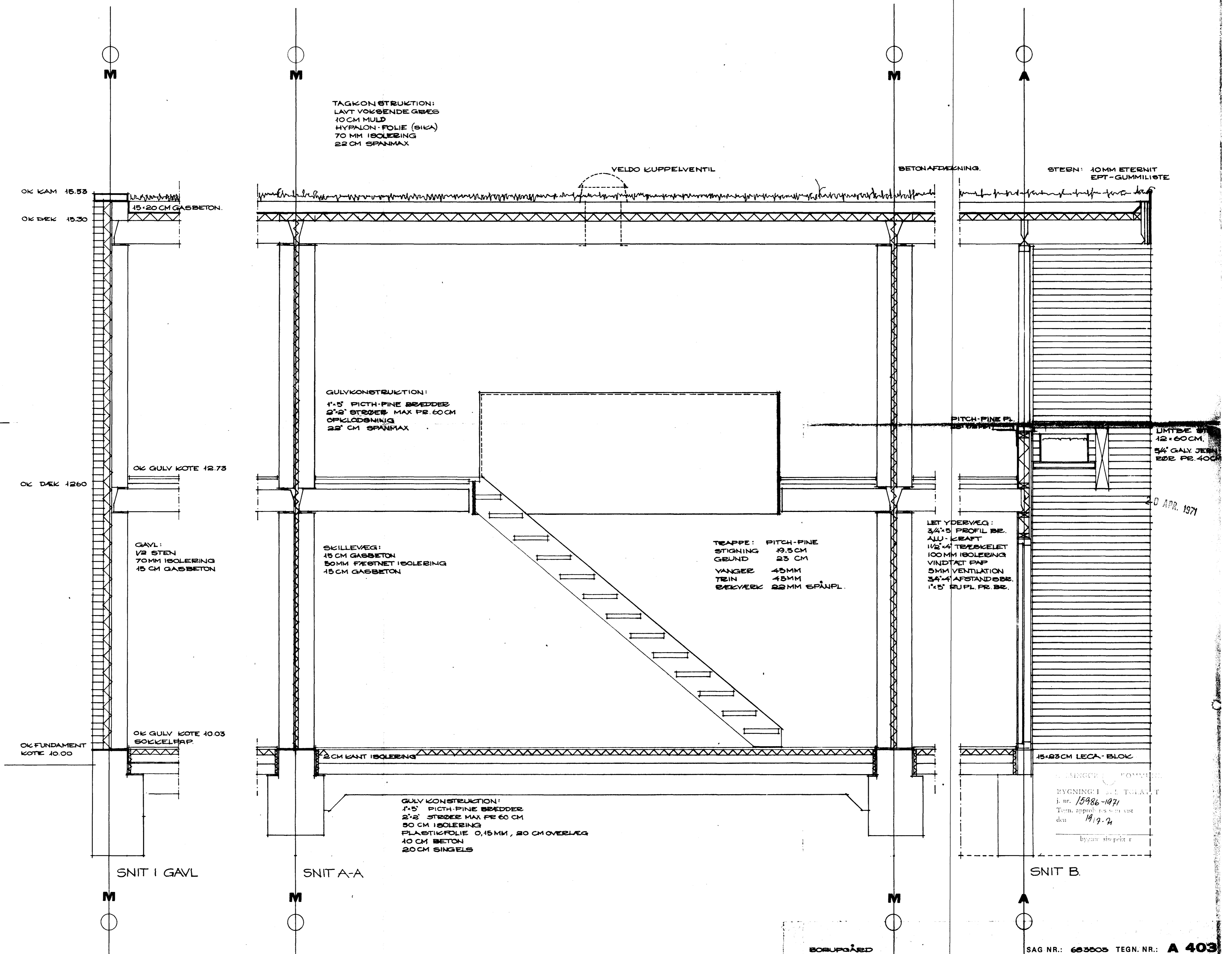

20 APR. 1971

BORUPÅLED  
 BØKKELHUS, 2. ETAGE, D. 11, 12, 13  
 SNIT A-A, B OG GAVL  
 ARKITEKTER OLE GRENNES, GABOR KALI  
 IB MØGELVANG OG NIELS BASSE D.A.L.

SAG NR.: 663503 TEGN. NR.: **A 403**  
 SIGN.: 5.12-3 SFB NR.:  
 DATO: 21.01.71. MÅL: 1:20.  
 REV.: 29.1.71/10.02.71/05.03.71/13.04.71.  
 GEFIONSVEJ 2, 3000 HELSINGØR. (Ø3) 215400

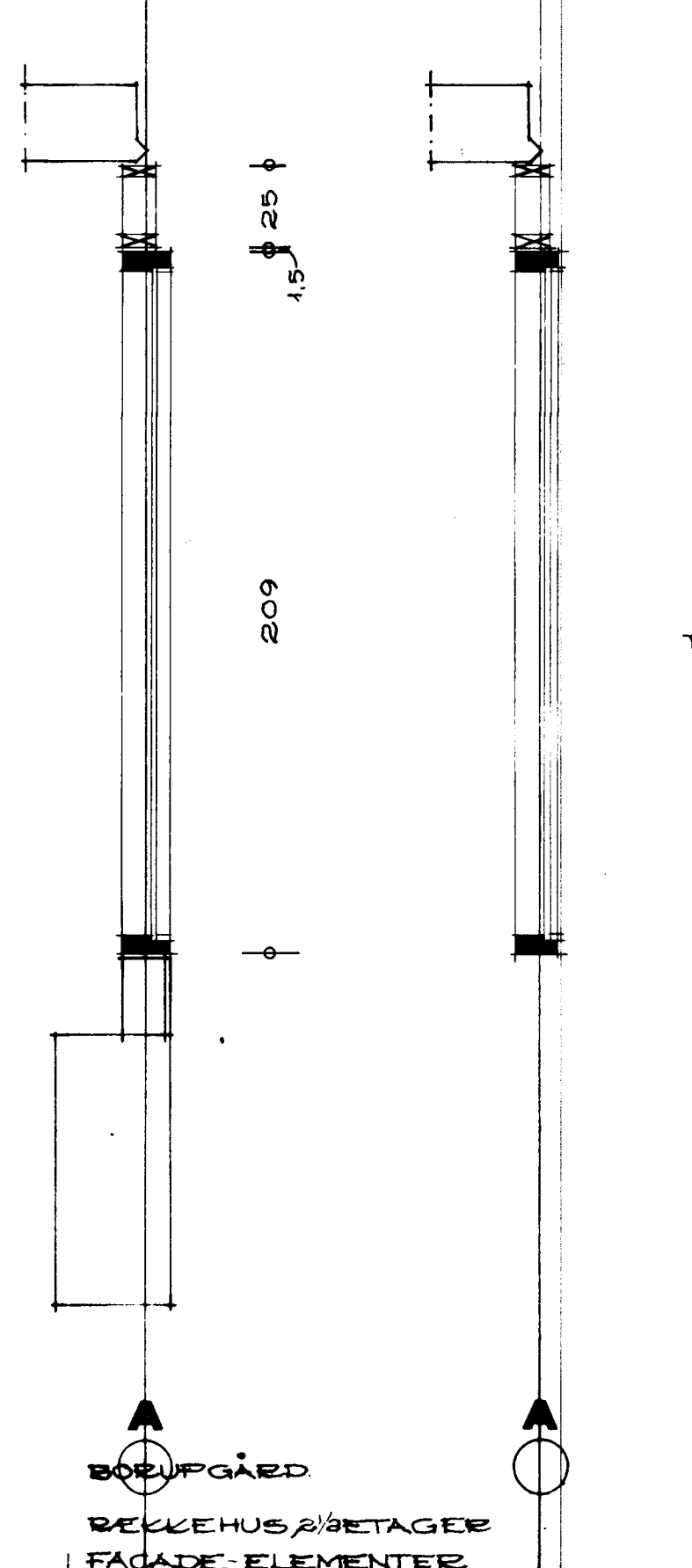
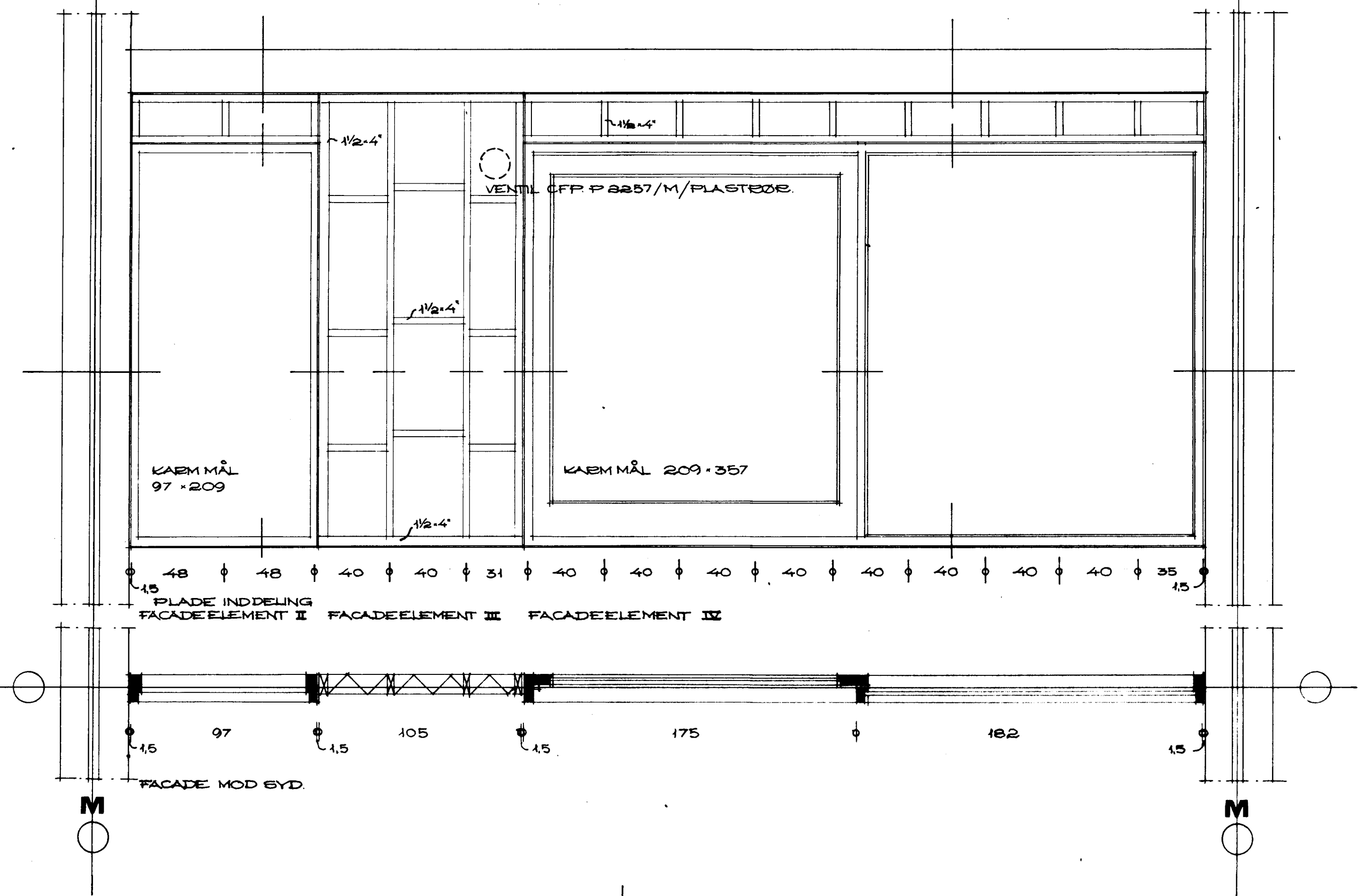
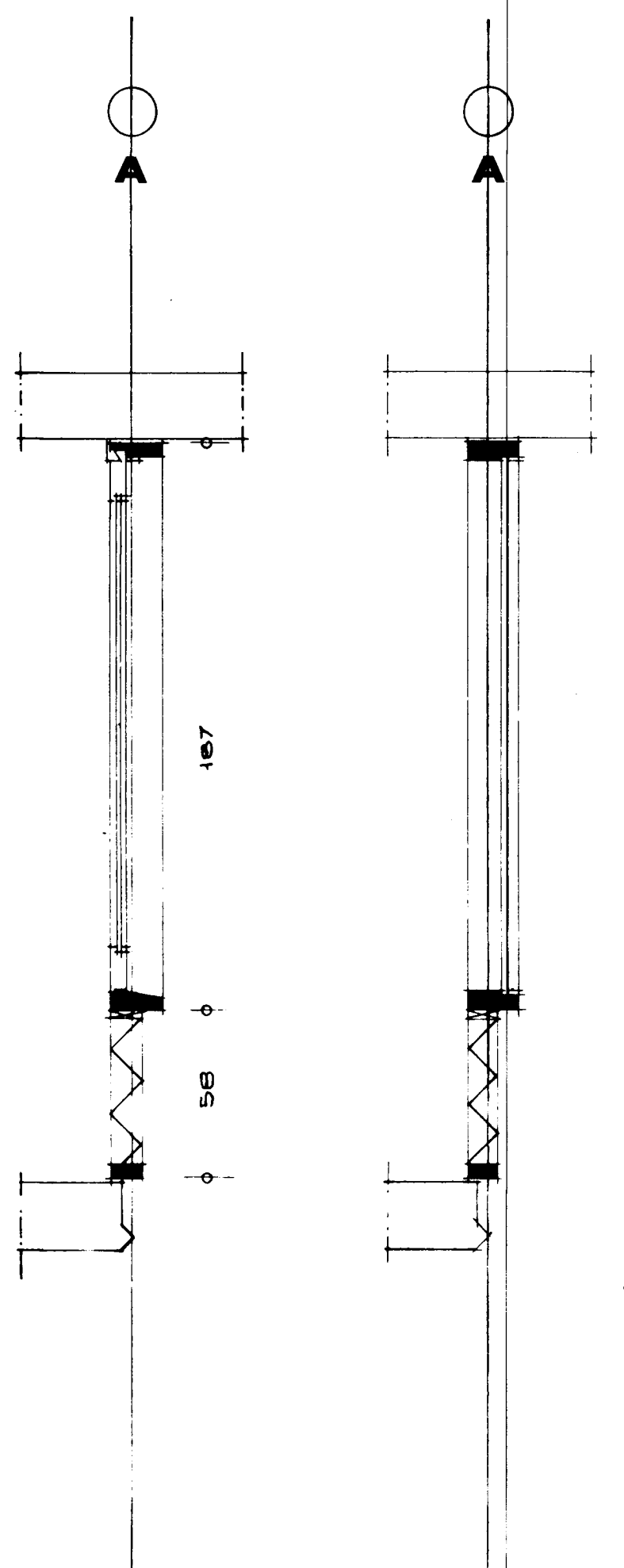
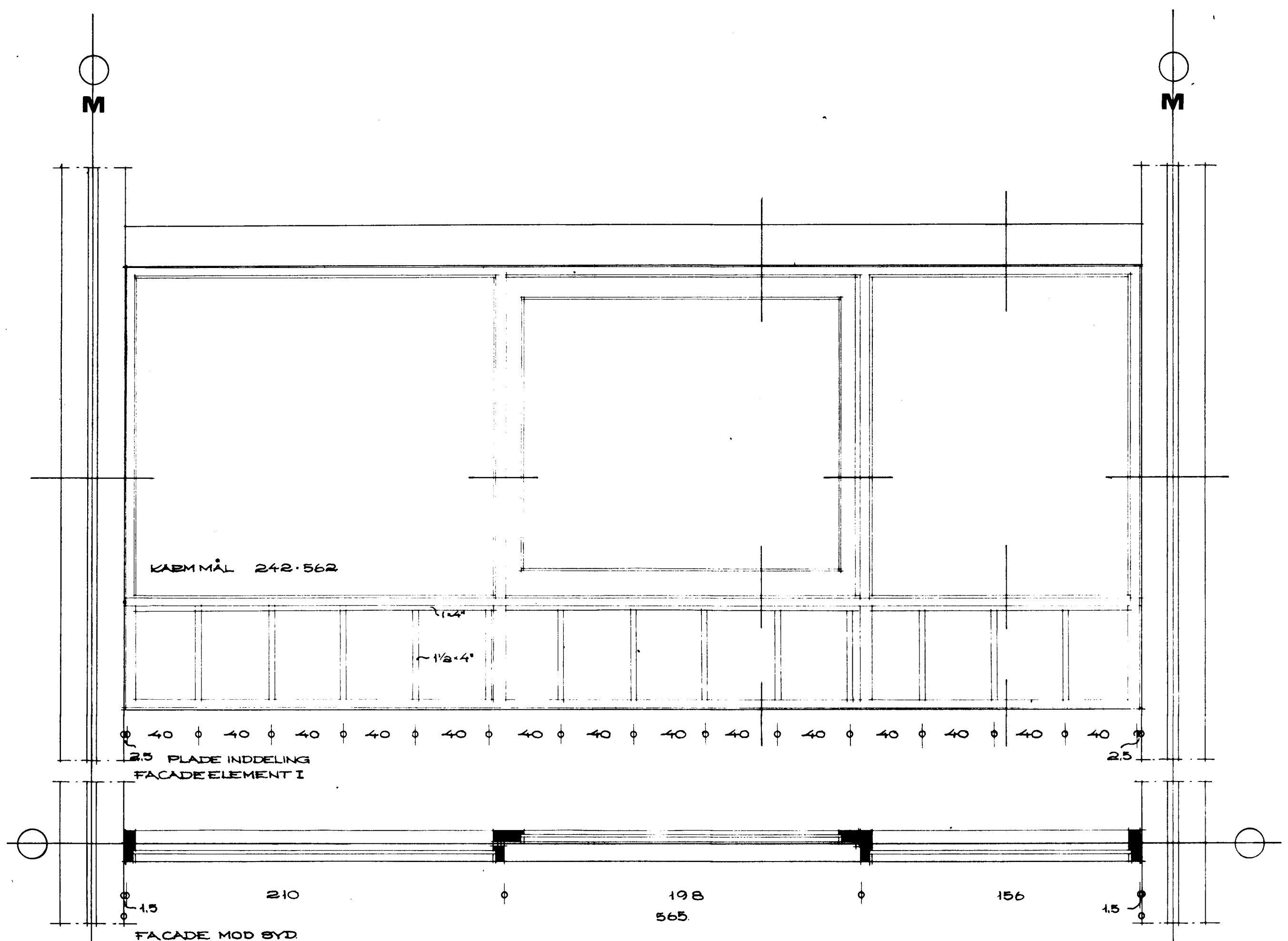

30 JUNI 1971

FACADEELEMENTER:

TYPE I	1 STK.
II	1 STK.
II SPEJLVENDT	1 STK.
III	2 STK.
IV	1 STK.
IV SPEJLVENDT	1 STK.
TEGN. NR. 510	VI 2 STK.
510	VII 2 STK.

15986-1971  
19.7.71

BØRUPGÅRD  
BØRREHUS 3/8 ETAGE  
FACADE-ELEMENTER

ARKITEKTER OLE GRENNES, GABOR KALI  
IB MØGELVANG OG NIELS BASSE D.A.L.

SAG NR.: 683503 TEGN. NR.: **A 509**  
SIGN.: 62-J SIB NR.:  
DATO.: 25.01.71 MÅL.: 1:20  
REV.: 03.03.71/08.03.71/13.04.71.

GEFIONSVEJ 2, 3000 HELSINGØR. (03) 215400

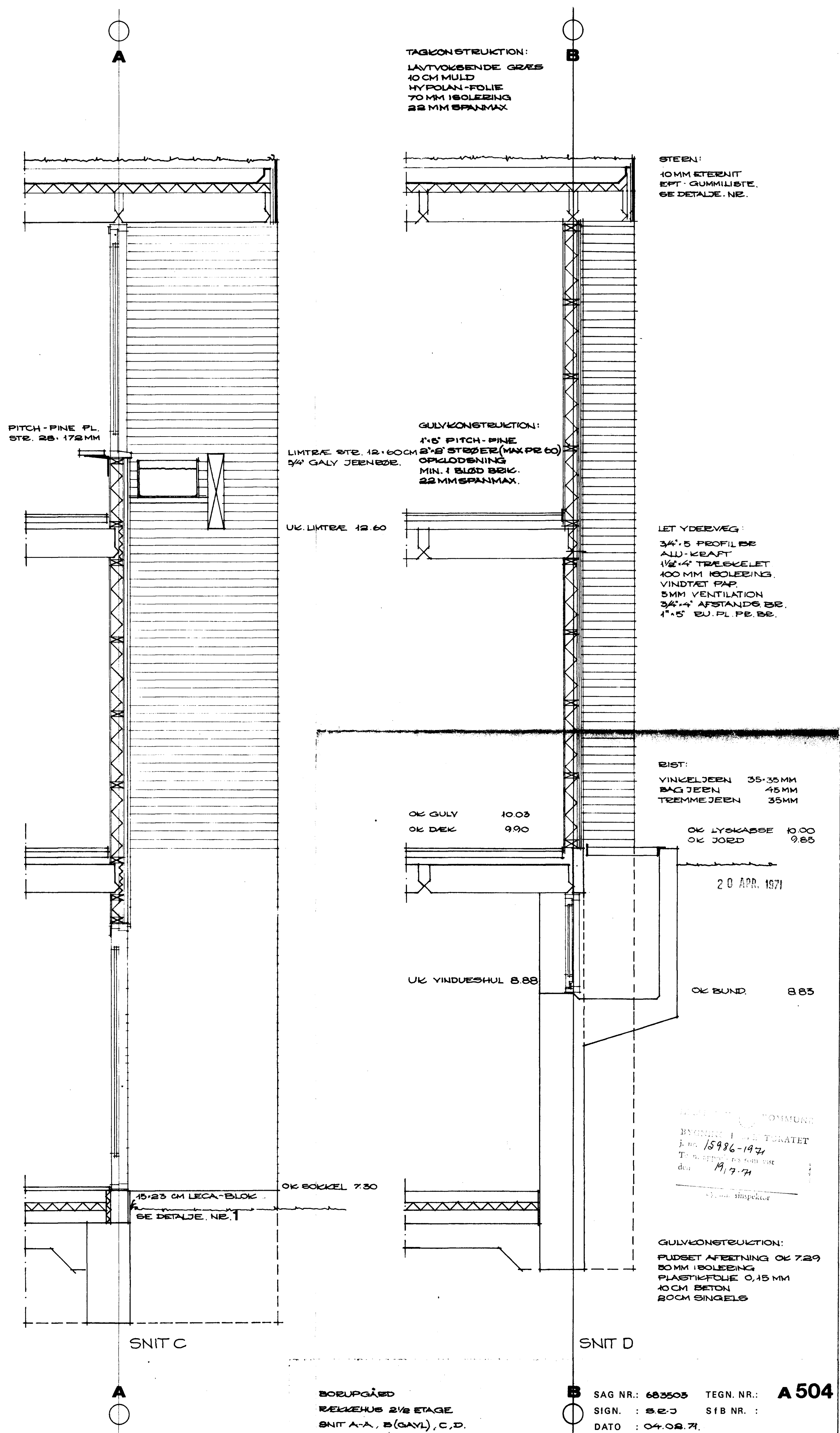
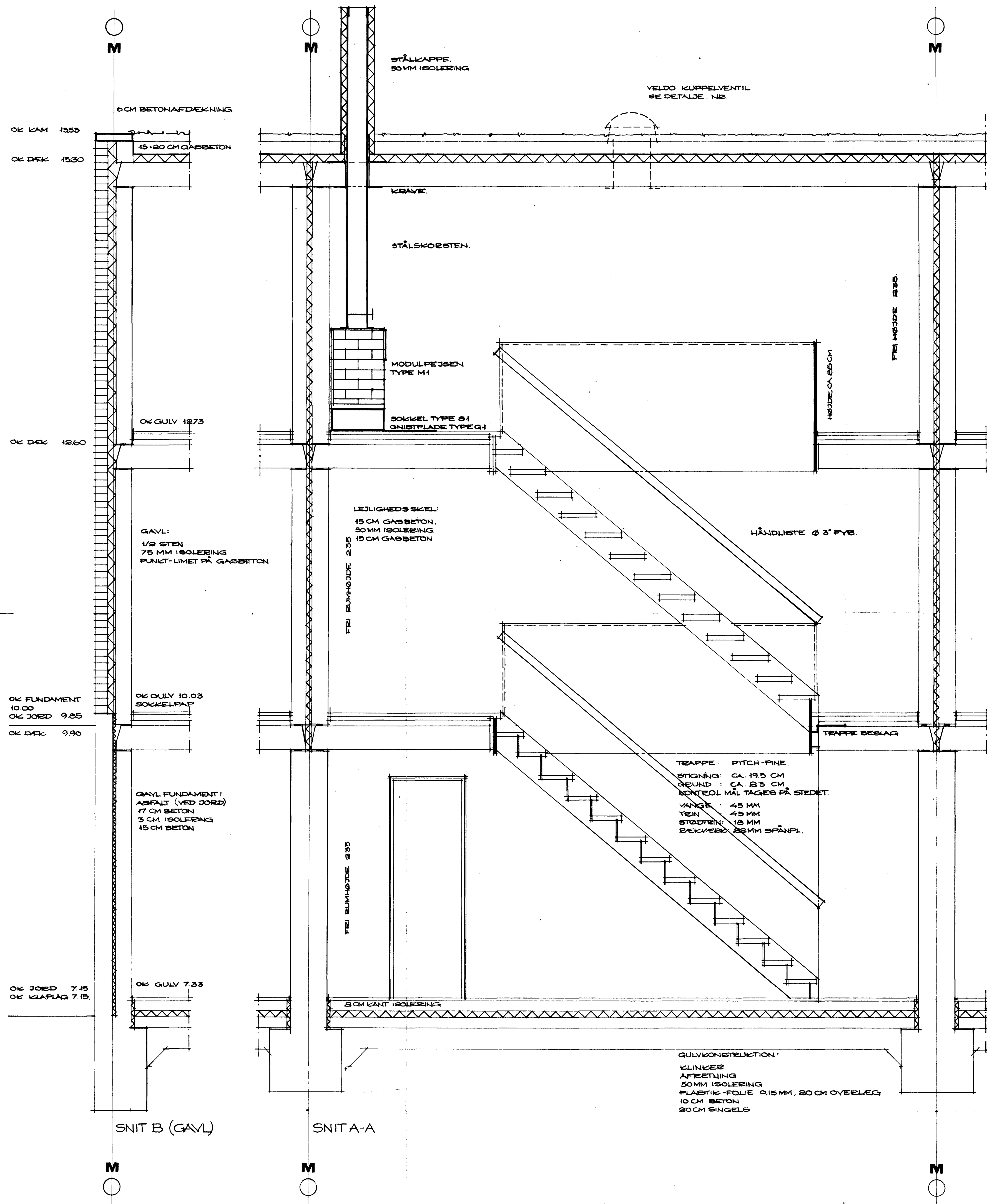

**BOBUPGÅRD**  
 REKKEHUS 2/3 ETAGE  
 SNIT A-A, B (GAVL), C, D.

SAG NR.: 683505    TEKN. NR.: **A 504**  
 SIGN.: B.E.J    SIF NR.:  
 DATO: 04.02.71  
 REV.: 1202/71 / 0803/71 / 13.04.71

ARKITEKTER OLE GRENNES . GABOR KALI  
 IB MØGELVANG OG NIELS BASSE D.A.L.

GEFIONSVEJ 2, 3000 HELSINGØR . (03) 215400

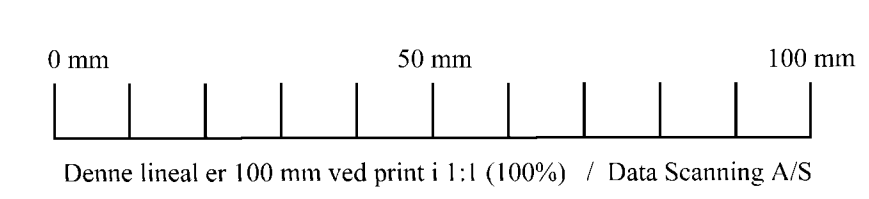

2910

540

180

480

1374

336

A

B

23 FEB. 1971

EL-MÅLER

540  
CARPORT

180  
UDHUS

480  
GÅRD

126  
C

6.5  
FORSTUE

463

70  
PULT

160  
BAD

184  
SAUNA

392

KÆLDER RUM

405

D 600

008

007

006

005

004

003

001

HELSINGØR KOMMUNE

BYGNINGSINSPEKTORATET

j. nr. 15986-1971

Tegn. approberes som vist

den 19.7.71

bygningsinspektør

125  
2550

BOSUPGÅRD  
KÆLDERHUS, 2 1/2 ETAGE  
UNDERETAGE

ARKITEKTER OLE GRENNES . GABOR KALI  
IB MØGELVANG OG NIELS BASSE . D.A.L.

SAG NR.: 683503    TEGN. NR.: **A 501**  
SIGN. : S.E.-J    SFB NR. :  
DATO : 03.02.71    MÅL : 1:50  
REV. : 10.02.71

ØSTIONSVEJ 2, 2000 HELSINGØR, (14) 5111

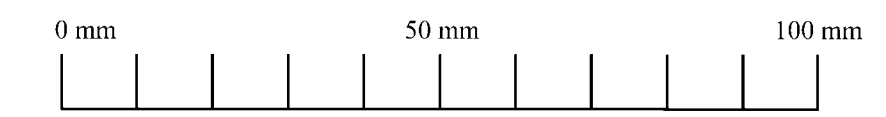

Denne lineal er 100 mm ved print i 1:1 (100%) / Data Scanning A/S



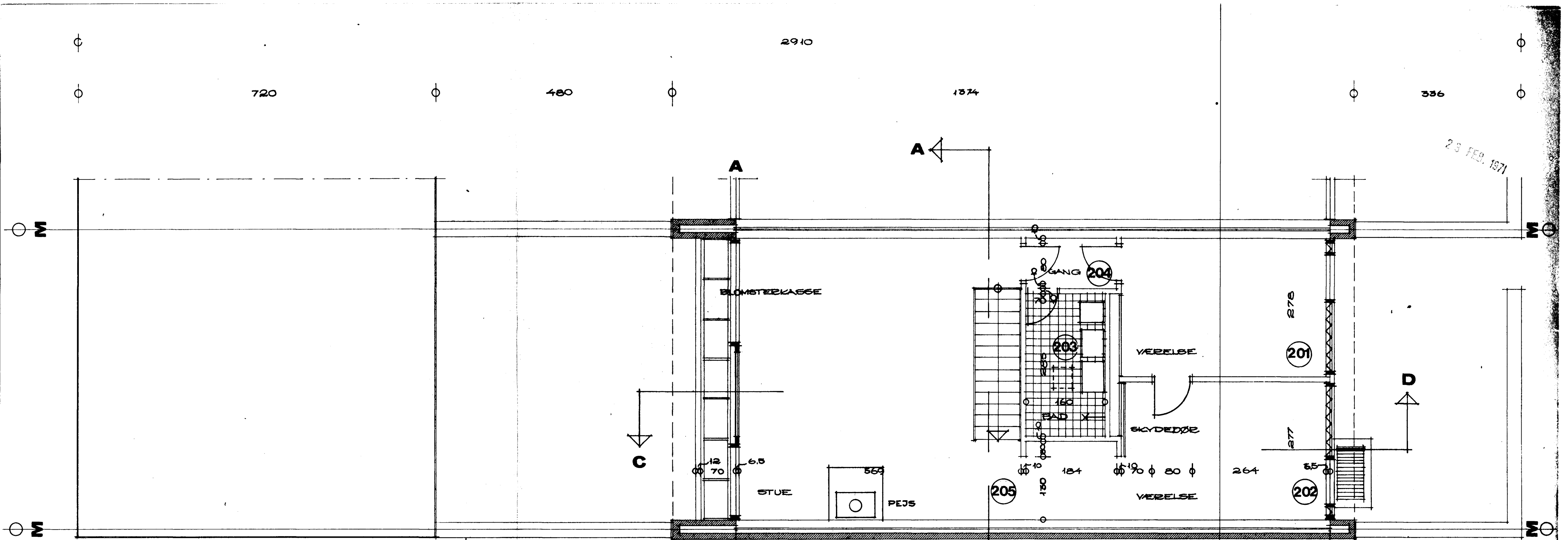

HELSINGØR KOMMUNE  
 BYGNINGSINSPEKTORATET  
 j. nr. 15986 - 1971  
 Tegn. approberes som vist  
 den 19/7-71  
 bygningsinspektør

BORUPGÅRD,  
 RÆKKEHUS, 2½ ETAGE,  
 ØVERETAGE  
 ARKITEKTER OLE GRENNES . GABØR KALI  
 IB MØGELVANG OG NIELS BASSE D.A.L.

SAG NR.: 683503 TEGN. NR.: **A 503**  
 SIGN. : S.R.-J S.F.B. NR. :  
 DATO : 8.08.71 MÅL :  
 REV. : 16.08.71  
 GEFIONSVEJ 2, 3000 HELSINGØR . (03) 21 54 01

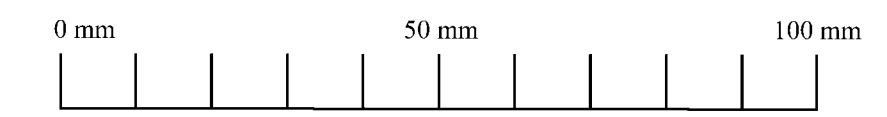

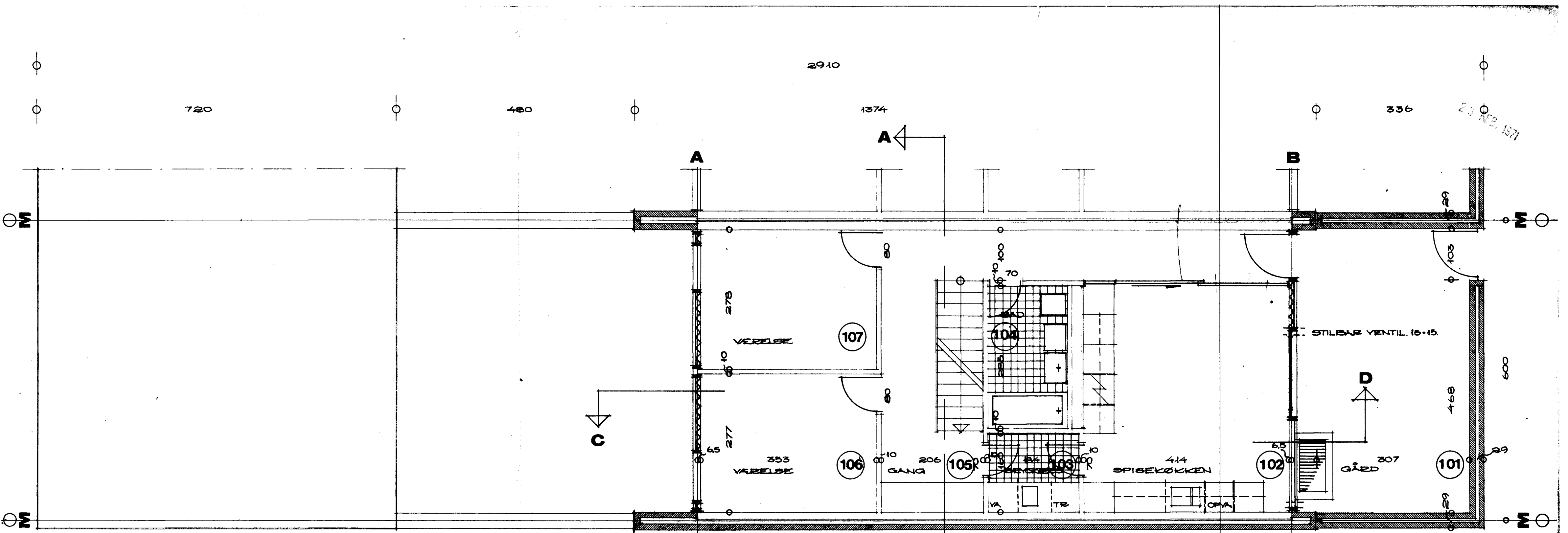

HELSINGØR KOMMUNE  
 BYGNINGSINSPEKTORATET  
 j. nr. 15986-1971  
 Tegnet approberes som vist  
 den 19/7-71

bygningsinspektør

BØRUPGÅRD  
 RÆKKEHUS 2 1/2 ETAGE  
 MELLEMETAGE

ARKITEKTER OLE GRENNES . GABOR KALI  
 IB MØGELVANG OG NIELS BASSE D.A.L.

SAG NR.: 683503 TEGN. NR.: **A 502**  
 SIGN. : S.E.-J SFB NR. :  
 DATO : 05.02.71 MÅL : 1:50  
 REV. :  
 GEFIONSVEJ 2, 3000 HELSINGØR . (03) 21 54 00

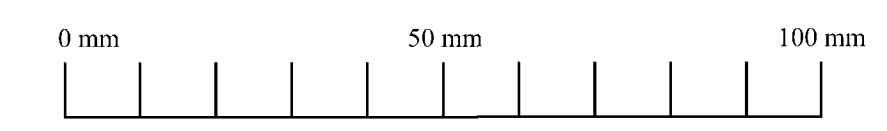

0 mm  
50 mm  
100 mm  
Dokument nr. 100 mm ved punkt 1:1 (100%) | Data Scanning AS



1140

23. Feb. 1971

HELSINGØR KOMMUNE  
 BYGNINGSINSPEKTORATET  
 j. nr. 15984 - 1971  
 Teg. approberes som vist  
 den 19. 7. 71  
 Bygningsspektør

SCARLEDD S.V.D.  
 STAPE  
 KADE MIDT STI VEST  
 1971  
 NIELSVANG OG NIELS BASSE S.A.L.  
 GÅRDSVEJ 2 - 1140 HELSINGØR

23 FEB. 1971

TAGKONSTRUKTION:  
LAVT VOKSENDE GRÆS  
10CM MULD  
HYPOLAN-FOLIE  
70MM ISOLERING  
22 CM SPANMAX

232 GULVKONSTRUKTION:  
1"5" PITCH-PINE  
2"8" STØBER  
OPKLØDNING  
22 CM SPANMAX

LET YDERVEG:  
3/4"5" PROFIL BR.  
ALU-KRAFT  
1/2"4" TRÆSKELET  
100 ISOLERING  
VINDTÆT PÅP  
5MM VENTILATION.  
3/4"4" AFSTANDS BR.

235 GULVKONSTRUKTION:  
KLINKE  
AFRETNING  
50MM ISOLERING  
PLASTIKFOLIE  
10CM BETON  
20CM SINGEL

HELSINGØR KOMMUNE  
BYGNINGSINSPEKTORATET  
j. nr. 15986-1971  
Tegn. approberes som vist  
den 1912-71  
bygningsinspektør

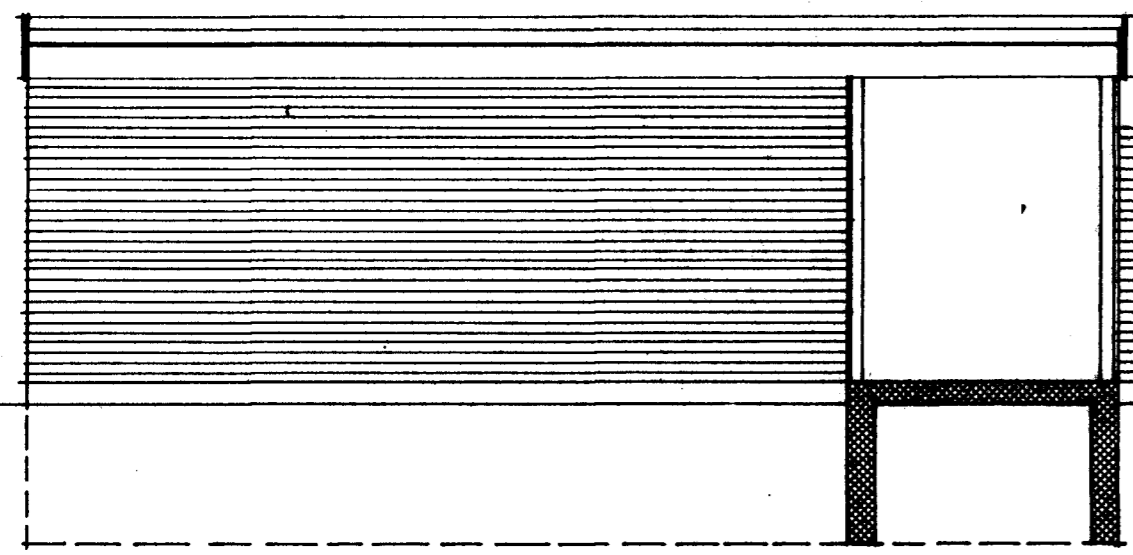

CARPORT

UDHUS

GÅRDHAVE (SØ)

BEBOELSE

GÅRDHAVE (NØR)

BORUGÅRD  
RÆKKEHUS, 2 1/2 ETAGE  
OVERSIGTS ØNIT.

ARKITEKTER OLE GRENNES, GABOR KALI  
18 MØGELVANG OG NIELS BASSE D.A.L.

LAG NR.: 603503 TEGN. NR.: A 512  
SIGN. : S.E.-J. SFB NR. :  
DATO : 11.02.71 MÅL : 1:50  
REV. :

GEFJØNSVEJ 2, 3090 HELSINGØR (ØST)

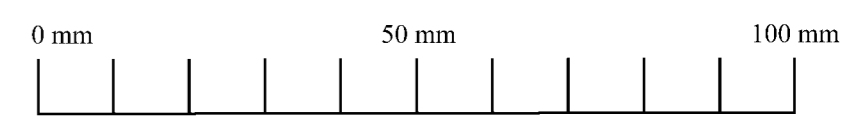

Denne lineal er 100 mm ved print i 1:1 (100%) / Data Scanning A/S

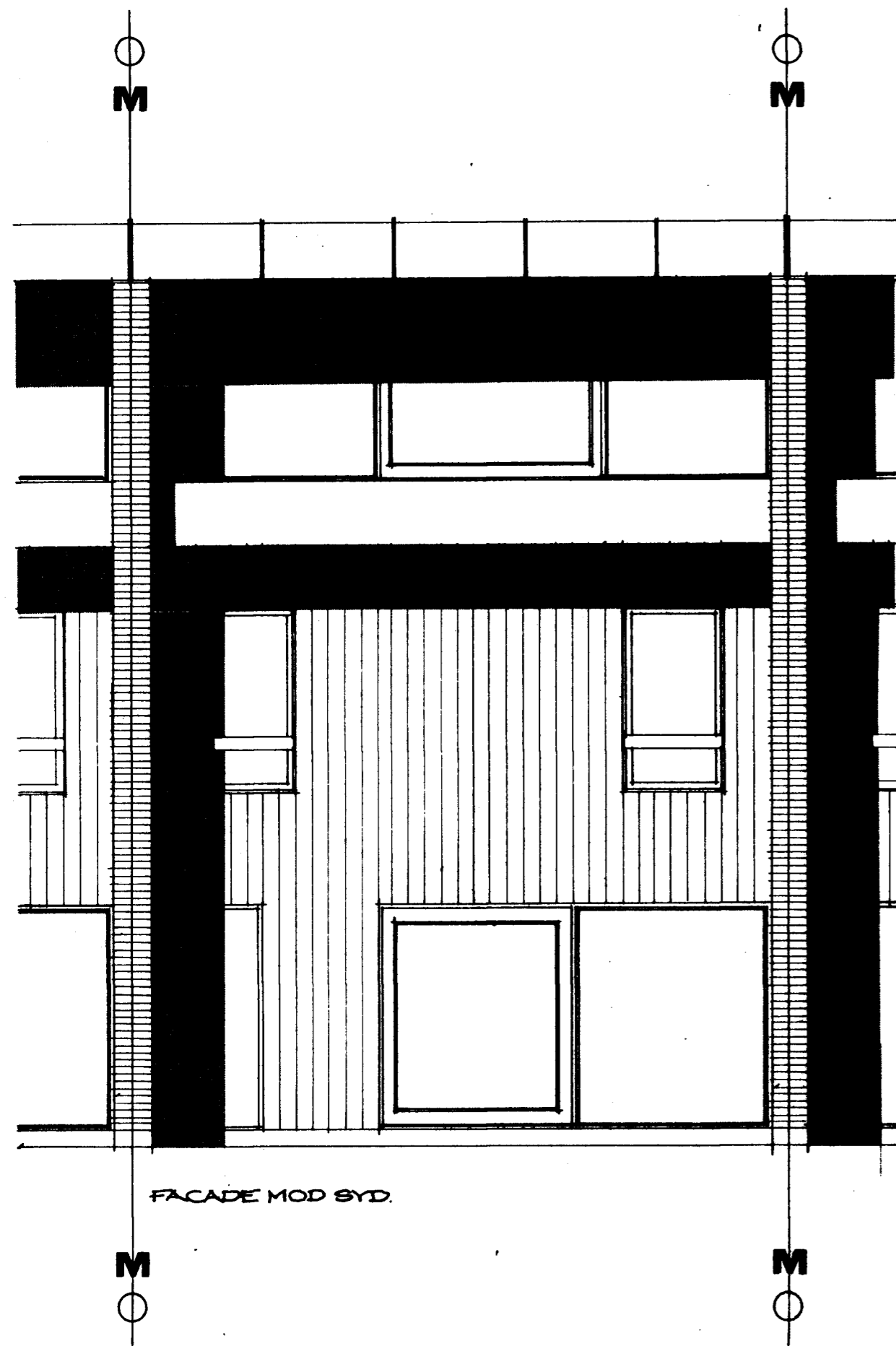

FACADE MOD SYD.

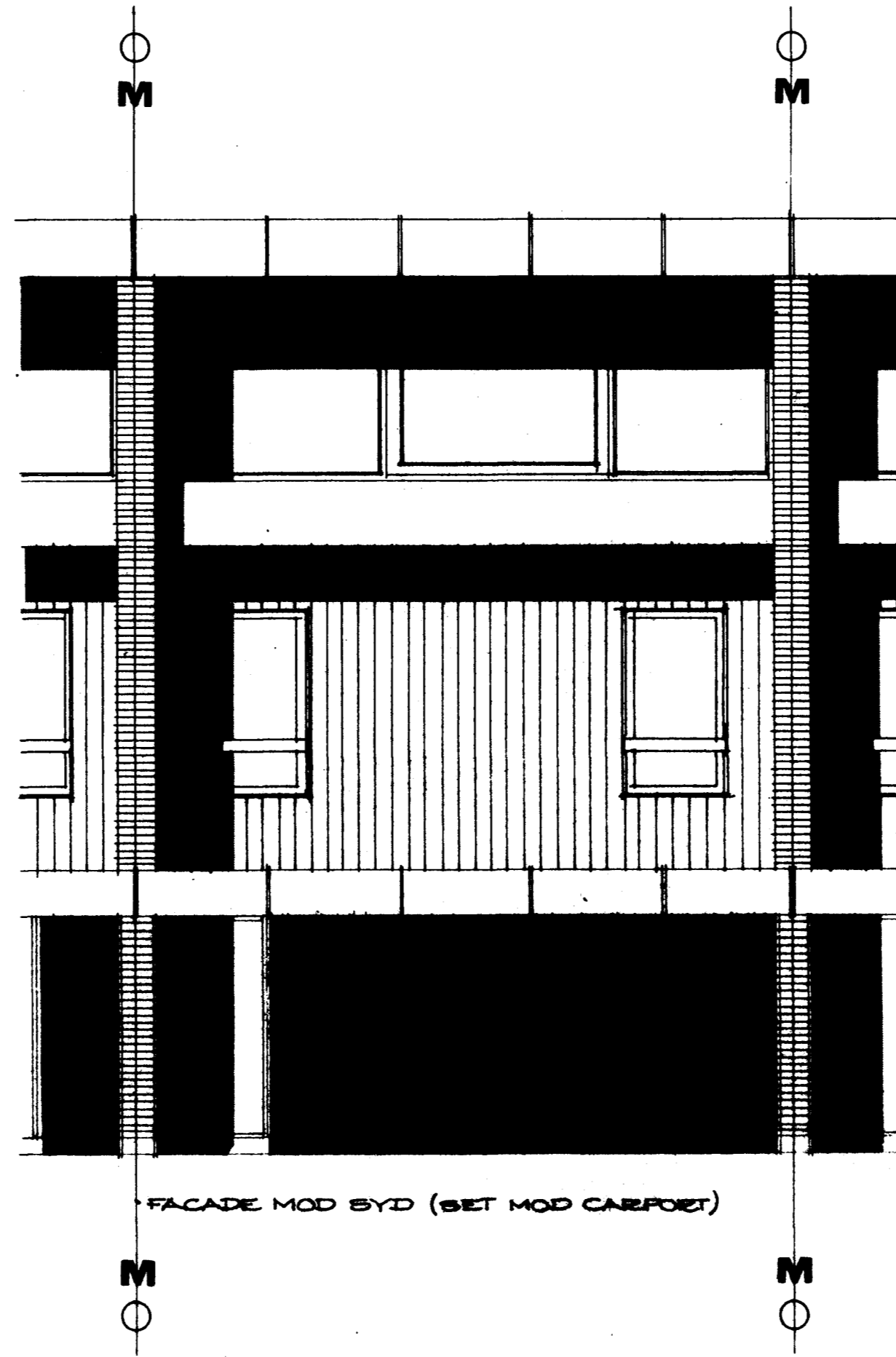

FACADE MOD SYD (SET MOD CARPORT)

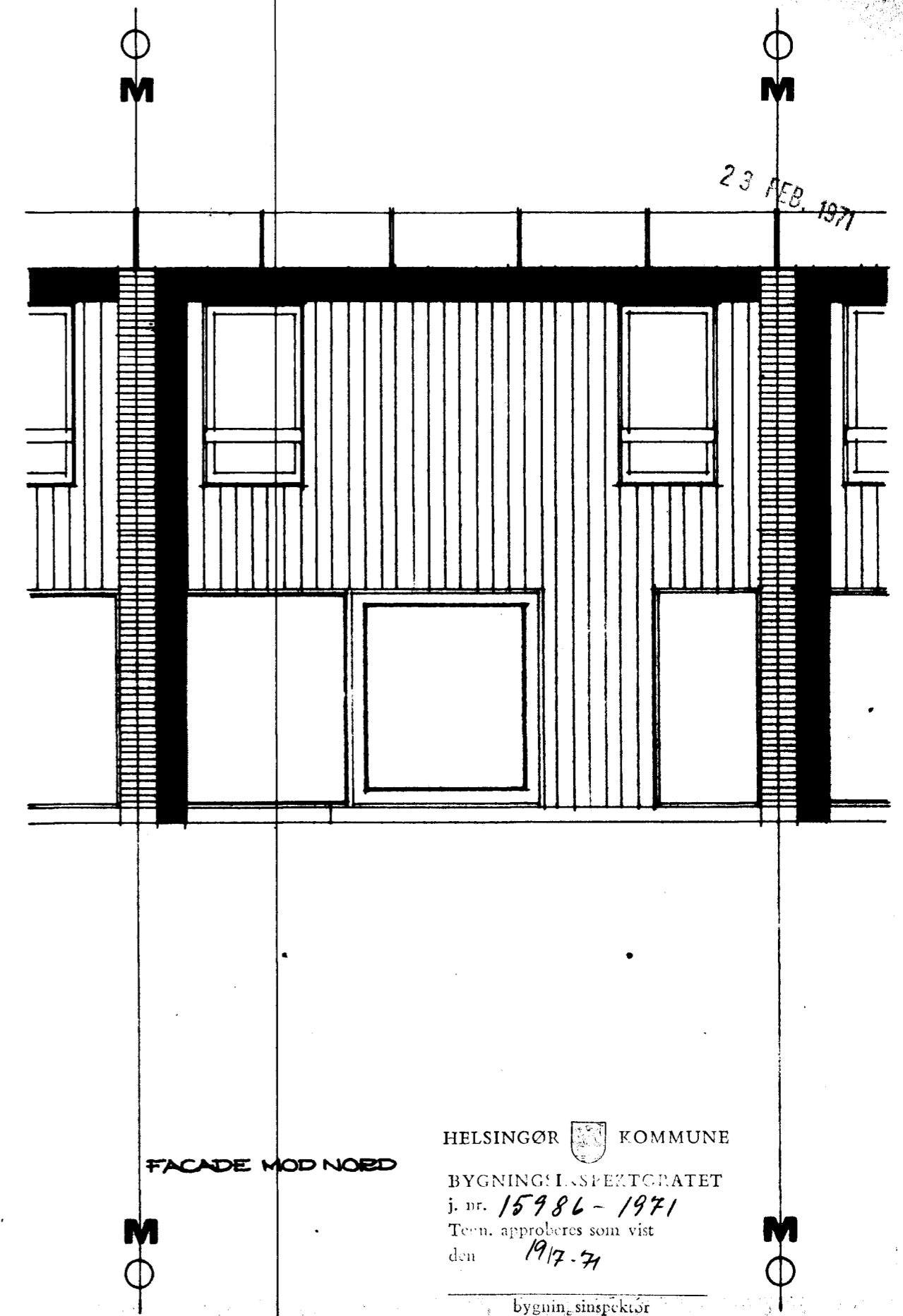

FACADE MOD NORD

HELSINGØR KOMMUNE

BYGNINGSINSPEKTORATET  
 j. nr. 15986-1971  
 Tegn. approberes som vist  
 den 19.7.71

bygningsinspektør

BORUPGÅRD,  
 BEKKEHUS, 2 1/2 ETAGE  
 FACADER

SAG NR.: 685503 TEGN. NR.: A 505

SIGN. : S.E.-J S.F.B. NR. :

DATO : 09.08.71 MÅL : 1:50

REV. :

ARKITEKTER OLE GRENNES . GABØR KALI  
 18 MØGELVANG OG NIELS BASSE Ø.A.L.

ØRNØNSVEJ 2, 3000 HELSINGØR (Ø) T. 11

0 mm 50 mm 100 mm

TAGKONSTRUKTION:  
 LAVT VOKSENDE GRÆS  
 10 CM MULD  
 HYPOLAN-FOLIE.  
 70MM ISOLERING.  
 22 CM SPANMAX

LET YDERVEG:  
 3/4" 5" PROFILBR.  
 ALL-KRAFT.  
 1/2" 4" TRÆSKELET  
 100MM ISOLERING.  
 VINDTÆT PAP.  
 5MM VENTILATION  
 3/4" 5" AFSTANDS BR.  
 1" 5" BU PL. FR. BR.

GULVKONSTRUKTION:  
 1" 5" PITCH-PINE  
 2" 2" STRØER  
 OPKLØDSNING  
 50MM ISOLERING  
 PLASTIK-FOLIE  
 10 CM BETON  
 20CM SINGELS

23 FEB. 1971

HELSEINGØR KOMMUNE  
 BYGNINGSINSPEKTORATET  
 j. nr. 15986 - 1971  
 Tegn. approberes som vist  
 den 19/7-71  
 bygningsinspektør

GÅRDHAVE (SYD)

BEOBELSE

GÅRDHAVE (NORD)

UDHUS

CARPORT

SORUPGÅRD  
 RØKKEHUS, 2 ETAGER  
 OVERSIGTS SNIT

ARKITEKTER OLE GRENNES, GABOR KALI  
 IB MØGELVANG OG NIELS BASSE D.A.L.

SAG NR.: 685505 TEGN. NR.: **A 411**  
 SIGN. : S.B.-J SFB NR. :  
 DATO : 4.02.71  
 REV. :

ØSTIONSVEJ 2, 3000 HELSINGØR (ØB) 411

0 mm 50 mm 100 mm

Denne lineal er 100 mm ved print i 1:1 (100%) / Data Scanning A/S

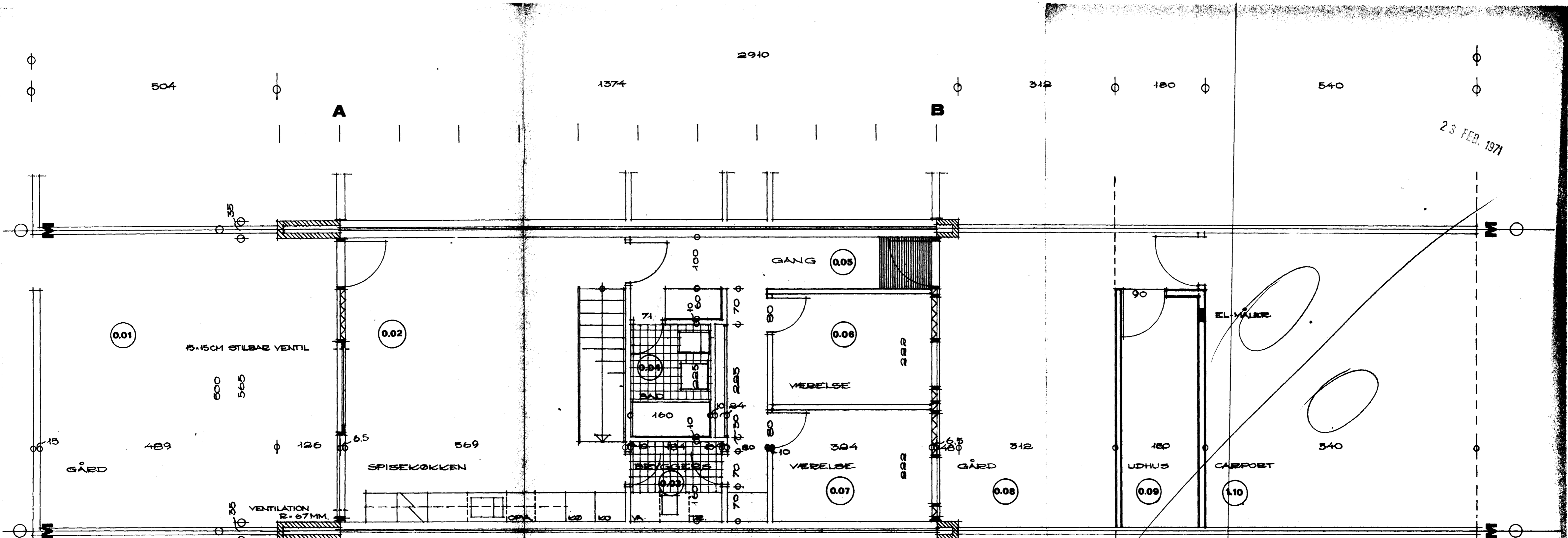

HELSINGØR KOMMUNE  
 BYGNINGSINSPEKTORATET  
 j. nr. 15986-1971  
 Tegn. approberes som vist  
 den 19/7-71

BOBUPGÅRD  
 REKKEHUSE, 2 ETAGER, D'11, 12, 13  
 PLAN 1:50, UNDERSTAGE

SAG NR.: 652503 TEGN. NR.: **A401**  
 SIGN.: G.W.J. SIB NR.:  
 DATO.: 6.1.71  
 REV.: 29.1.71

ARKITEKTER OLE GRENNES, GABOR KALI  
 10 MOGELVANG, 02 NIELS BOHRER

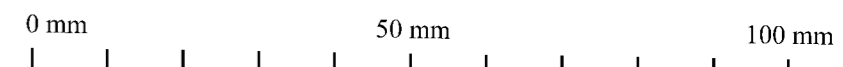

Denne lineal er 100 mm ved print i 1:1 (100%) / Data Scanning A/S